

BORA Professional 2.0 All Black  
BORA Professional 2.0  
BORA Classic 2.0  
BORA Basic  
BORA Pure

 **BORA**

Listino prezzi al pubblico Luglio 2019



Aspirazione efficace dei vapori dal loro punto d'origine



## Indice

### BORA Professional 2.0 All Black

Elementi per l'installazione		4
PKASFIAB	set All Black	6
PKFI11AB	piano cottura induzione full All Black	6
PKASAB	aspiratore All Black per piano cottura con motore integrato	7

### BORA Professional 2.0

Elementi per l'installazione		10
PKA	aspiratore per piano cottura	12
PKAS	aspiratore per piano cottura con motore integrato	13
PKFI11	piano cottura induzione full	14
PKI11	piano cottura induzione 2 zone	14
PKT11	piano cottura in acciaio teppanyaki	15
PKIW1	piano cottura induzione wok	15
PKG11	piano cottura 2 fuochi gas	16
PKC32	piano cottura elettrico Hilight in vetroceramica	16
PKCH2	piano cottura elettrico Hyper in vetroceramica	17
PKC3B	piano cottura elettrico Hilight in vetroceramica	17

### BORA Classic 2.0

Elementi per l'installazione		20
CKA2	aspiratore per piano cottura	22
CESDF	set bora ecotube con silenziatore USDF	22
CKFI	piano cottura induzione full	23
CKI	piano cottura induzione 2 zone	23
CKT	piano cottura in acciaio teppanyaki	24
CKIW	piano cottura induzione wok	24
CKCH	piano cottura elettrico Hyper in vetroceramica	25
CKCB	piano cottura elettrico Hilight in vetroceramica	25
Set a prezzo speciale		26

### BORA Basic

Elementi per l'installazione		30
BFIU	piano cottura induzione full (sistema filtrante)	32
BFIA	piano cottura induzione full (sistema aspirante)	32
BHU	piano cottura elettrico (sistema filtrante)	33
BHA	piano cottura elettrico (sistema aspirante)	33

### BORA Pure

Elementi per l'installazione		36
PURU	piano cottura induzione a 4 zone (sistema filtrante)	38
PURA	piano cottura induzione a 4 zone (sistema aspirante)	38

Bocchette aria colorate		39
-------------------------	--	----

Silenziatori		40
--------------	--	----

Motori		41
--------	--	----

Accessori		44
-----------	--	----

Tubazioni, raccordi e connettori		50
----------------------------------	--	----

Terminali a muro		53
------------------	--	----

Allacciamento elettrico linea Basic		54
-------------------------------------	--	----

Allacciamento elettrico linea Pure		55
------------------------------------	--	----

Termini garanzia		56
------------------	--	----

BORA Professional 2.0 All Black





BORA

888

858

888

# BORA Set All Black Professional 2.0

Elementi da ordinare per una corretta installazione del sistema Professional 2.0 All Black

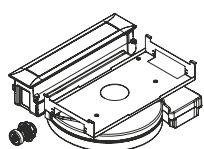

PKASAB

Aspiratore per piano  
cottura All black

pag. 7

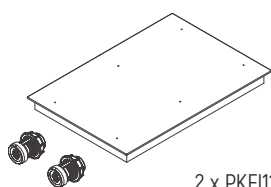

2 x PKFI11AB

Piani cottura induzione  
Set All Black

pag. 6

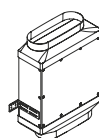

USDF



USDR50  
USDR100

Silenziatori

pag. 40

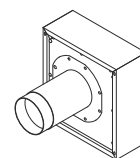

ULA



ULI

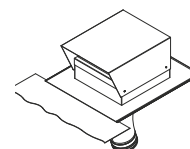

ULZ

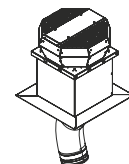

ULF

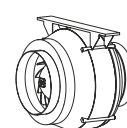

ULIE

Motori di aspirazione

pag. 41-43

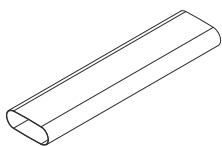
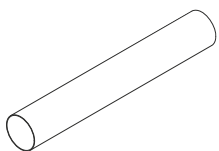
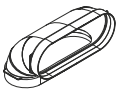
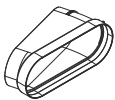
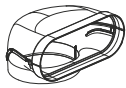

Sistemi di canalizzazione Bora  
per evacuazione fumi

pag. 50-52

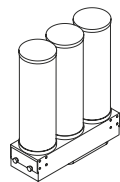

ULB3

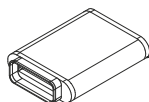

ULB1

Filtri a carboni attivi  
per sistema filtrante

pag. 44

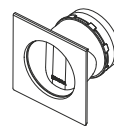

UEBRK

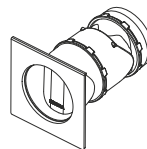

UEBR

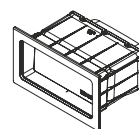

UEBF

Terminali a muro per  
sistema di aspirazione

pag. 53



USTFAB

Accessori universali

pag. 48

### INFORMAZIONI PER UN CORRETTO FUNZIONAMENTO DEL SISTEMA DI ASPIRAZIONE

1) Con l'utilizzo di un motore la corretta aspirazione è garantita solo con una canalizzazione di max 6 metri con non più di 6 curve.

2) Sono necessari 2 motori se la canalizzazione ha una lunghezza compresa tra 6 e 10/12 metri.

Il 1° e il 2° motore vanno collegati all'apposita presa che si trova sul modulo comandi; l'accensione e la regolazione della velocità di entrambi avverranno simultaneamente dal comando di accensione del sistema di aspirazione.

3) Sono necessari 3 motori se la canalizzazione ha uno sviluppo maggiore di 10/12 metri ma non superiore a 14/16 metri.

Il 3° motore (solo mod. ULIE) deve essere alimentato separatamente e controllato attraverso il contatto Home Out presente sul modulo comandi; la sua accensione avverrà simultaneamente ai motori 1 e 2 ma non sarà possibile regolarne la velocità.

# BORA Professional 2.0 - Set All Black PKASFIAB

**PKASFIAB** Set All Black composto da: 2 x PKFI11AB + 1 PKASAB  
Sistema di aspirazione con due piani cottura induzione full All Black

prezzo iva esclusa € 7.920,00  
prezzo iva inclusa € 9.662,40



**PKFI11AB** Piano cottura induzione full All Black

prezzo iva esclusa € 2.455,00  
prezzo iva inclusa € 2.995,10



Ordinabile solo come Set All Black:  
PKASFIAB

## Caratteristiche

Dimensioni: 370 x 540 x 52 mm (LxPxA)

Peso lordo: 8,1 kg

Funzione Bridge - Funzione pausa - Funzione timer

Comandi frontali: manopole in acciaio inox All Black e display touch con configurazione menù

Visualizzazione livello di potenza sulle manopole e sul display del piano cottura

Indicatore di calore residuo

9 livelli di potenza + P (Power)

Tre livelli di mantenimento calore: 42°C [-] 74°C [=] 94°C [≡]

Riconoscimento della pentola (∅ minimo pentola: 12 cm)

Sicurezza bambini

Spegnimento di sicurezza automatico in base al livello di potenza impostato

Protezione surriscaldamento eccessivo

Tipo di montaggio: a filo o in battuta

## Dati per allacciamento

Alimentazione: 220-240 V/50-60 Hz

Assorbimento massimo: 3,7 kW-16 A

Cavo di alimentazione senza spina: 1,5 m

Zona di cottura a induzione anteriore (230 x 230 mm):

2100 W - Funzione Power: 3700 W

Zona di cottura a induzione posteriore (230 x 230 mm):

2100 W - Funzione Power: 3700 W



PKASAB Aspiratore All Black per piano cottura con motore integrato plug and play

prezzo iva esclusa € 3.010,00  
prezzo iva inclusa € 3.672,20



Ordinabile solo come Set All black:  
PKASFIAB

### Caratteristiche

Dimensioni: 468 x 540 x 199 mm (LxPxA)  
Peso lordo: 12,5 kg - Rumorosità max 69 dBA  
9 livelli di potenza + P (Power)  
Possibilità di impostare l'accensione automatica  
Classe di efficienza energetica: A+  
Potenza di aspirazione: max 689 m<sup>3</sup>/h  
Comandi frontali: manopola in acciaio inox All Black e display touch con configurazione menù  
Visualizzazione livello di potenza sulla manopola  
Funzione pausa - Sicurezza bambini - Coperchio flap elettrico  
Utilizzabile con tutti i motori di aspirazione Bora Professional 2.0  
Filtro grassi in acciaio inossidabile a 16 strati e contenitore raccogli grasso amovibile  
Finitura in acciaio satinato  
Modalità pulizia (per accedere ai 3 componenti)  
Funzione spegnimento automatico ritardato (20')  
Spegnimento di sicurezza automatico dopo 120' di utilizzo consecutivi  
Compatibile con i tubi di evacuazione fumi Bora  
Sensore corretta posizione filtro  
Spia manutenzione filtro  
Tipo di montaggio: a filo o in battuta  
Per installazioni con canalizzazioni superiori ai 6 metri installare un motore aggiuntivo (pag. 41-43)  
Nota bene: lo scarico dei fumi può essere posizionato solo a destra  
Nota bene: per la versione con filtri assicurare un deflusso d'aria di min. 500 cm<sup>2</sup> per ogni filtro (es. zoccolo forato o ribassato)

### Dati per allacciamento

Alimentazione: 220-240 V/50-60 Hz  
Assorbimento massimo: 0,7 kW  
Cavo di allacciamento con spina schuko: 2 m

Dimensioni in mm

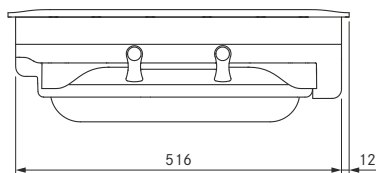
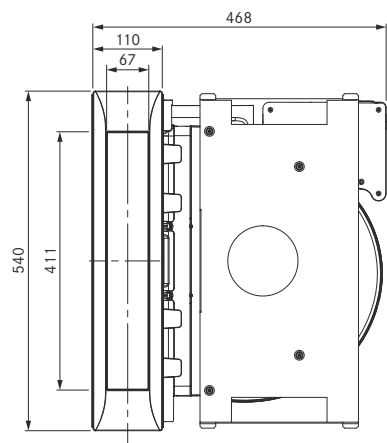
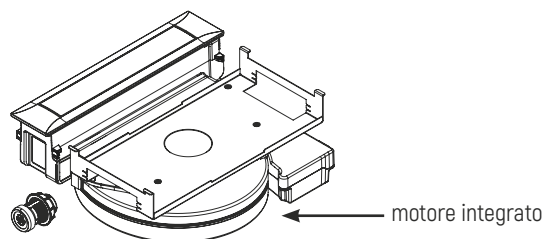
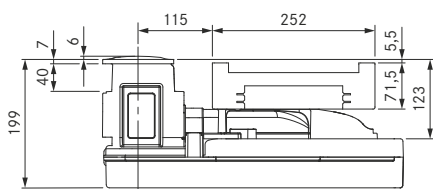

# BORA Professional 2.0





180

180

# BORA Professional 2.0

Elementi da ordinare per una corretta installazione del sistema Professional 2.0

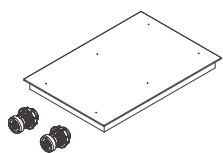

PKF11

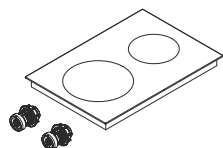

PKI11

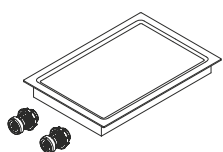

PKT11

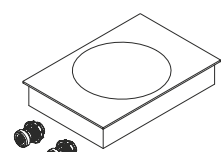

PKIW1

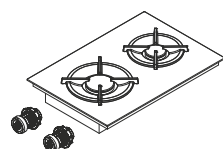

PKG11

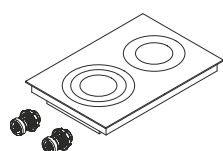

PKC32

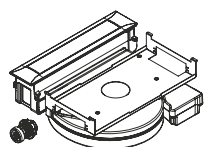

PKAS

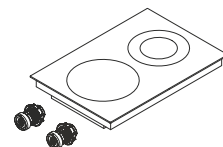

PKCH2

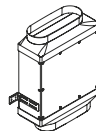

USDF

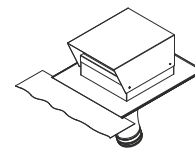

ULZ

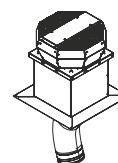

ULF

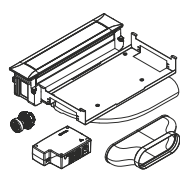

PKA

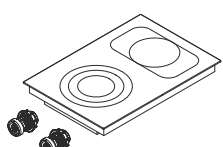

PKC3B



USDR50  
USDR100

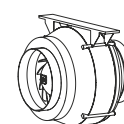

ULIE

Aspiratori per piano cottura

Piani cottura

Silenziatori

Motori di aspirazione

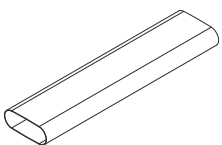
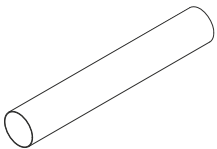
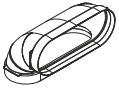
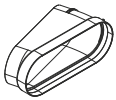
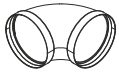

Sistemi di canalizzazione Bora  
per evacuazione fumi

pag. 50-52

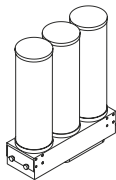

ULB3

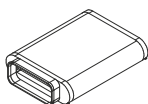

ULB1

Filtri a carboni attivi  
per sistema filtrante

pag. 44

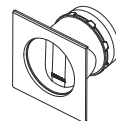

UEBRK

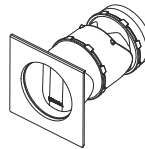

UEBR

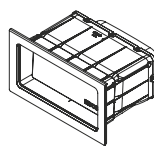

UEBF

Terminali a muro per  
sistema di aspirazione

pag. 53



USTF



HIW1-000

Accessori universali

pag. 48

## INFORMAZIONI PER UN CORRETTO FUNZIONAMENTO DEL SISTEMA DI ASPIRAZIONE

1) Con l'utilizzo di un motore la corretta aspirazione è garantita solo con una canalizzazione di max 6 metri con non più di 6 curve.

2) Sono necessari 2 motori se la canalizzazione ha una lunghezza compresa tra 6 e 10/12 metri.

Il 1° e il 2° motore vanno collegati all'apposita presa che si trova sul modulo comandi; l'accensione e la regolazione della velocità di entrambi avverranno simultaneamente dal comando di accensione del sistema di aspirazione.

3) Sono necessari 3 motori se la canalizzazione ha uno sviluppo maggiore di 10/12 metri ma non superiore a 14/16 metri.

Il 3° motore (solo mod. ULIE) deve essere alimentato separatamente e controllato attraverso il contatto Home Out presente sul modulo comandi; la sua accensione avverrà simultaneamente ai motori 1 e 2 ma non sarà possibile regolarne la velocità.

# BORA Professional 2.0

PKA Aspiratore per piano cottura con scarico fumi sia a destra che a sinistra

prezzo iva esclusa € 1.740,00  
prezzo iva inclusa € 2.122,80



## Caratteristiche

Dimensioni: 482 x 540 x 176 mm (LxPxA)  
Peso lordo: 9,25 kg- Rumorosità max 62 dBA  
9 livelli di potenza + P (Power)  
Possibilità di impostare l'accensione automatica  
Classe di efficienza energetica: A++  
Potenza di aspirazione a seconda del motore scelto: min. 660 m<sup>3</sup>/h - max 2175 m<sup>3</sup>/h  
Comandi frontali: manopola in acciaio inox e display touch con configurazione menù  
Visualizzazione livello di potenza sulla manopola  
Funzione pausa - Sicurezza bambini - Coperchio flap elettrico  
Utilizzabile con tutti i piani cottura e motori di aspirazione Bora Professional 2.0  
Filtro grassi in acciaio inossidabile a 16 strati e contenitore raccogli grasso amovibile  
Finitura in acciaio satinato  
Modalità pulizia (per accedere ai 3 componenti)  
Funzione spegnimento automatico ritardato (20')  
Spegnimento di sicurezza automatico dopo 120' di utilizzo consecutivi  
Compatibile con i tubi di evacuazione fumi Bora (pag. 50-52)  
Sensore corretta posizione filtro  
Spia manutenzione filtro  
Tipo di montaggio: a filo o in battuta  
**E' necessario ordinare il motore in base al progetto (pag. 41-43)**  
Per installazioni con canalizzazioni superiori ai 6 metri installare un motore aggiuntivo (pag. 41-43)  
Nota bene: lo scarico dei fumi può essere posizionato sia a destra che a sinistra  
**Nota bene: per la versione con filtri assicurare un deflusso d'aria di min. 500 cm<sup>2</sup> per ogni filtro (es. zoccolo forato o ribassato)**

## Dati per allacciamento

Alimentazione: 220-240 V/50-60 Hz  
Assorbimento massimo: 0,7 kW  
Cavo di allacciamento con spina schuko: 2 m

## Dimensioni in mm

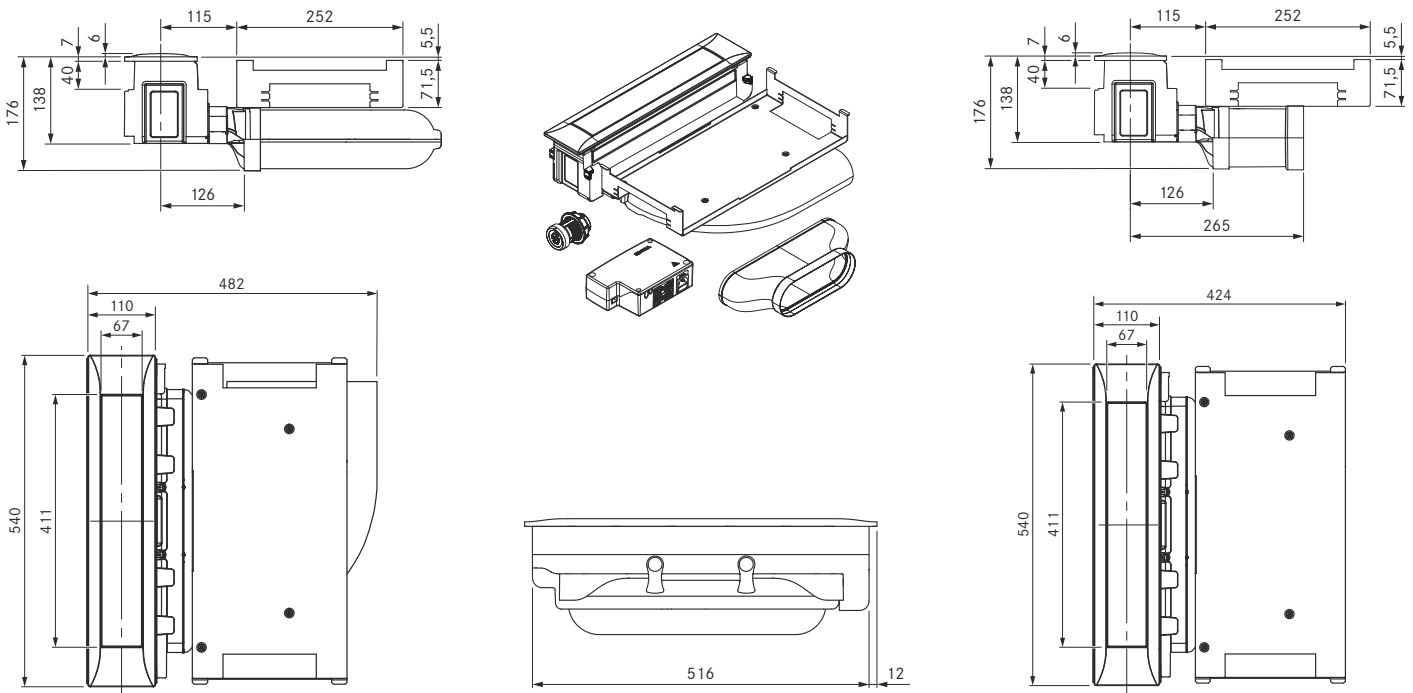

PKAS Aspiratore per piano cottura con motore integrato plug and play

prezzo iva esclusa € 2.620,00  
prezzo iva inclusa € 3.196,40



### Caratteristiche

Dimensioni: 468 x 540 x 199 mm (LxPxA)  
Peso lordo: 12,5 kg- Rumorosità max 69 dBA  
9 livelli di potenza + P (Power)  
Possibilità di impostare l'accensione automatica  
Classe di efficienza energetica: A+  
Potenza di aspirazione: max 689 m<sup>3</sup>/h  
Comandi frontali: manopola in acciaio inox e display touch con configurazione menù  
Visualizzazione livello di potenza sulla manopola  
Funzione pausa - Sicurezza bambini - Coperchio flap elettrico  
Motore integrato plug & play  
Utilizzabile con tutti i piani cottura e motori di aspirazione Bora Professional 2.0  
Filtro grassi in acciaio inossidabile a 16 strati e contenitore raccogli grasso amovibile  
Finitura in acciaio satinato  
Modalità pulizia (per accedere ai 3 componenti)  
Funzione spegnimento automatico ritardato (20')  
Spegnimento di sicurezza automatico dopo 120' di utilizzo consecutivi  
Compatibile con i tubi di evacuazione fumi Bora (pag. 50-52)  
Sensore corretta posizione filtro  
Spia manutenzione filtro  
Tipo di montaggio: a filo o in battuta  
Per installazioni con canalizzazioni superiori ai 6 metri installare un motore aggiuntivo (pag. 41-43)  
Nota bene: lo scarico dei fumi può essere posizionato solo a destra  
Nota bene: per la versione con filtri assicurare un deflusso d'aria di min. 500 cm<sup>2</sup> per ogni filtro (es. zoccolo forato o ribassato)

### Dati per allacciamento

Alimentazione: 220-240 V/50-60 Hz  
Assorbimento massimo: 0,7 kW  
Cavo di allacciamento con spina schuko: 2 m

### Dimensioni in mm

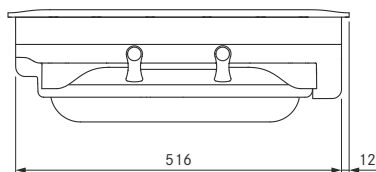
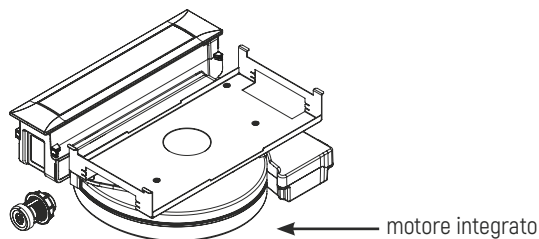
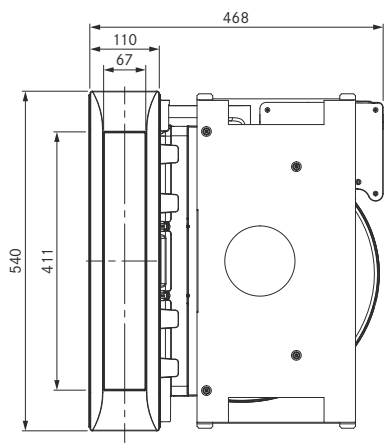
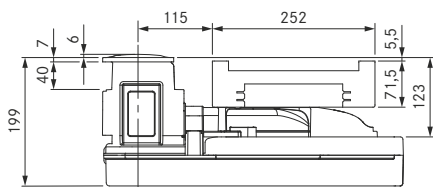

# BORA Professional 2.0

PKFI11 Piano cottura induzione full

prezzo iva esclusa € 2.130,00  
prezzo iva inclusa € 2.598,60



## Caratteristiche

Dimensioni: 370 x 540 x 52 mm (LxPxA)  
Peso lordo: 8,1 kg  
Funzione Bridge - Funzione pausa - Funzione timer contaminuti  
Funzione timer con spegnimento automatico  
Comandi frontali: manopole in acciaio inox e display touch con configurazione menù  
Visualizzazione livello di potenza sulle manopole e sul piano cottura  
Indicatore di calore residuo  
9 livelli di potenza + P (Power)  
Tre livelli di mantenimento calore: 42°C (-) 74°C (=) 94°C (≡)  
Riconoscimento della pentola (∅ minimo pentola: 12 cm)  
Sicurezza bambini  
Spegnimento di sicurezza automatico in base al livello di potenza impostato  
Protezione surriscaldamento eccessivo  
Tipo di montaggio: a filo o in battuta

## Dati per allacciamento

Alimentazione: 220-240 V/50-60 Hz  
Assorbimento massimo: 3,7 kW-16 A  
Cavo di alimentazione senza spina: 1,5 m  
Zona di cottura a induzione anteriore (230 x 230 mm):  
2100 W - Funzione Power: 3700 W  
Zona di cottura a induzione posteriore (230 x 230 mm):  
2100 W - Funzione Power: 3700 W

PKI11 Piano cottura induzione 2 zone

prezzo iva esclusa € 1.850,00  
prezzo iva inclusa € 2.257,00



## Caratteristiche

Dimensioni: 370 x 540 x 52 mm (LxPxA)  
Peso lordo: 8 kg  
Funzione pausa - Funzione timer contaminuti - Funzione timer con spegnimento automatico  
Comandi frontali: manopole in acciaio inox e display touch con configurazione menù  
Visualizzazione livello di potenza sulle manopole e sul piano cottura  
Indicatore di calore residuo  
9 livelli di potenza + P (Power)  
Tre livelli di mantenimento calore: 42°C (-) 74°C (=) 94°C (≡)  
Riconoscimento della pentola (∅ minimo pentola: 12 cm zona anteriore/9 cm zona posteriore)  
Sicurezza bambini  
Spegnimento di sicurezza automatico in base al livello di potenza impostato  
Protezione surriscaldamento eccessivo  
Possibilità di montare il piano girato di 180°  
Tipo di montaggio: a filo o in battuta

## Dati per allacciamento

Alimentazione: 220-240 V/50-60 Hz  
Assorbimento massimo: 3,7 kW-16 A  
Cavo di alimentazione senza spina: 1,5 m  
Zona di cottura a induzione a circuito singolo anteriore (∅ 230 mm):  
2300 W - Funzione Power: 3700 W  
Zona di cottura a induzione a circuito singolo posteriore (∅ 165 mm):  
1400 W - Funzione Power: 2200 W



PKT11 Piano cottura in acciaio teppanyaki con tecnologia Micalit

prezzo iva esclusa € 2.490,00  
prezzo iva inclusa € 3.037,80



#### Caratteristiche

Dimensioni: 370 x 540 x 73 mm (LxPxA)  
Peso lordo: 15,8 kg  
Funzione pausa - Funzione bridge - Funzione timer contaminuti - Sicurezza bambini  
Comandi frontali: manopole in acciaio inox e display touch con configurazione menù  
Visualizzazione livello di potenza sulle manopole  
Indicatore di calore residuo  
Riscaldamento rapido grazie alla tecnologia Micalit (250°C in meno di 5')  
3 livelli di mantenimento calore: 90°C (-) 110°C (=) 130°C (≡)  
Protezione surriscaldamento eccessivo - Distribuzione uniforme della temperatura  
Impostazione automatica funzione di pulizia (70°C) - Ampia superficie in acciaio inossidabile con 2 zone di cottura regolabili separatamente - Vasca in acciaio satinato, spessore 4 mm in un unico pezzo senza saldature e angoli interni arrotondati per una facile pulizia  
Spegnimento di sicurezza automatico in base al livello di potenza impostato  
Spatola in acciaio in dotazione - Tipo di montaggio: a filo o in battuta

#### Dati per allacciamento

Impianto trifase:  
Alimentazione 380-415 V 2N/50-60 Hz  
Assorbimento massimo: 4,8 kW-2L+N 16 A  
Cavo di alimentazione senza spina: 1,5 m  
Impianto monofase:  
Alimentazione 220-240 V/50-60 Hz  
Assorbimento massimo: 4,8 kW-20 A  
Cavo di alimentazione senza spina: 1,5 m  
Intervallo di regolazione della temperatura: 70/250°C  
Superficie di cottura anteriore: (295x230 mm) 2400 W  
Superficie di cottura posteriore: (295x230 mm) 2400 W

PKIW1 Piano cottura induzione Wok

prezzo iva esclusa € 2.155,00  
prezzo iva inclusa € 2.629,10



#### Caratteristiche

Dimensioni: 370 x 540 x 128 mm (LxPxA)  
Peso lordo: 9,5 kg  
Funzione timer contaminuti - Funzione timer con spegnimento automatico  
Funzione pausa - Indicatore di calore residuo  
Comandi frontali: manopole in acciaio inox e display touch con configurazione menù  
Visualizzazione livello di potenza sulle manopole (i comandi si gestiscono da una sola manopola)  
9 livelli di potenza + P (Power)  
Tre livelli di mantenimento calore: 42°C (-) 74°C (=) 94°C (≡)  
Riconoscimento della pentola  
Utilizzare l'apposita pentola wok (HIW1-000) da ordinare separatamente (pag. 48)  
Protezione surriscaldamento eccessivo  
Sicurezza bambini  
Spegnimento di sicurezza automatico in base al livello di potenza impostato  
Tipo di montaggio: a filo o in battuta  
Nota bene: posizionare sul lato opposto rispetto alla canalizzazione

#### Dati per allacciamento

Alimentazione: 220-240 V/50-60 Hz  
Assorbimento massimo: 3,0 kW-16 A  
Cavo di alimentazione senza spina: 1,5 m  
Superficie di cottura (∅ 310 mm): 2400 W - Funzione Power: 3000 W

# BORA Professional 2.0

PKG11 Piano cottura 2 fuochi gas superficie in vetroceramica

prezzo iva esclusa € 2.190,00  
prezzo iva inclusa € 2.671,80



## Caratteristiche

Dimensioni: piano cottura 370 x 540 x 73 mm (LxPxA)

Peso lordo: 11 kg

2 bruciatori (uno ad alta potenza e uno normale)

Funzione timer contaminuti - Funzione timer con spegnimento automatico - Funzione pausa

Comandi frontali: manopole in acciaio inox e display touch con configurazione menù

Visualizzazione livello di potenza sulle manopole

Riaccensione automatica

9 livelli di potenza + P (Power)

Tre livelli di mantenimento calore: 40°C (-) 55°C (=) 70°C (≡)

Sicurezza bambini - Indicatore di calore residuo

Controllo elettronico del gas - Menù configurazione del gas - Bruciatori dotati di sistema di sicurezza

Supporti per pentole amovibili - Set ugelli 20 mbar per gas naturale in dotazione

Set ugelli per gas liquido da ordinare separatamente (pag. 49)

Ø minimo pentola: 12 cm bruciatore normale/ 16 cm bruciatore a potenza elevata

Ø massimo pentola: 20 cm bruciatore normale/ 24 cm bruciatore a potenza elevata

Possibilità di montare il piano girato di 180°

Tipo di montaggio: a filo o in battuta

## Dati per allacciamento

Alimentazione: 220-240 V/50-60 Hz

Assorbimento massimo: 20 W

Potenza totale gas naturale: 5 kW-20 mbar

Cavo di alimentazione senza spina: 1,5 m

Tube flessibile: collegamento gas uscita 1/2" maschio (lunghezza 500 mm)

Bruciatore a potenza elevata (anteriore): 800 - 3000 W

Bruciatore a potenza normale (posteriore): 550 - 2000 W

PKC32 Piano cottura elettrico Hilight 3 zone/2 zone in vetroceramica

prezzo iva esclusa € 1.190,00  
prezzo iva inclusa € 1.451,80



## Caratteristiche

Dimensioni: 370 x 540 x 73 mm (LxPxA)

Peso lordo: 8,7 kg

Piano cottura in vetroceramica HiLight con doppia e tripla zona di cottura

9 livelli di potenza + P (Power) - Funzione pausa - Funzione timer contaminuti

Funzione timer con spegnimento automatico

Sicurezza bambini

Indicatore di calore residuo

Comandi frontali: manopole in acciaio inox e display touch con configurazione menù

Visualizzazione livello di potenza sulle manopole

Tre livelli di mantenimento calore: 42°C (-) 74°C (=) 94°C (≡)

Protezione surriscaldamento eccessivo

Spegnimento di sicurezza automatico in base al livello di potenza impostato

Possibilità di montare il piano girato di 180°

Tipo di montaggio: a filo o in battuta

## Dati per allacciamento

Impianto trifase:

Alimentazione 380-415 V 2N/50-60 Hz

Assorbimento massimo: 4,4 kW-2L +N 16 A

Cavo di alimentazione senza spina: 1,5 m

Impianto monofase:

Alimentazione: 220-240 V/50-60 Hz

Assorbimento massimo: 4,4 kW-20 A

Cavo di alimentazione senza spina: 1,5 m

Zona di cottura a tripplo circuito anteriore:

(Ø 120 mm) 800 W - (Ø 180 mm) 1600 W - (Ø 235 mm) 2500 W

Zona di cottura circuito posteriore:

(Ø 120 mm) 800 W - (Ø 200 mm) 1900 W

PKCH2 Piano cottura elettrico Hyper 1 zona/2 zone in vetroceramica

prezzo iva esclusa € 1.190,00  
prezzo iva inclusa € 1.451,80

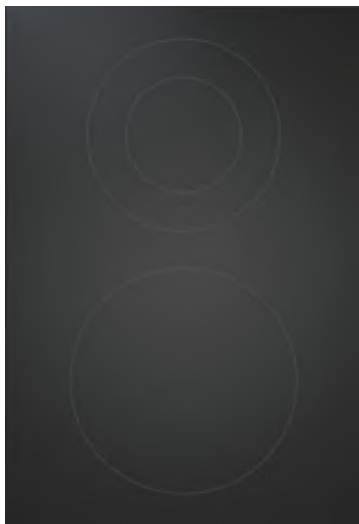

#### Caratteristiche

Dimensioni: 370 x 540 x 73 mm (LxPxA)

Peso lordo: 8,7 kg

Piano cottura in vetroceramica Hyper a doppia zona di cottura - Funzione pausa

Funzione timer contaminuti - Funzione timer con spegnimento automatico - Sicurezza bambini

Comandi frontali: manopole in acciaio inox e display touch con configurazione menù

Visualizzazione livello di potenza sulle manopole

Indicatore di calore residuo - Protezione surriscaldamento eccessivo

9 livelli di potenza + P (Power)

Tre livelli di mantenimento calore: 42°C (-) 74°C (=) 94°C (≡)

Funzione Hyper (30% più veloce di un piano cottura elettrico classico)

Ottimizzazione dei tempi di cottura nella zona anteriore

Spegnimento di sicurezza automatico in base al livello di potenza impostato

Possibilità di montare il piano girato di 180°

Tipo di montaggio: a filo o in battuta

#### Dati per allacciamento

Impianto trifase:

Alimentazione 380-415 V 2N/50-60 Hz

Assorbimento massimo: 5,1 kW-2L +N 16 A

Cavo di alimentazione senza spina: 1,5 m

Impianto monofase:

Alimentazione 220-240 V/50-60 Hz

Assorbimento massimo: 5,1 kW-25 A

Cavo di alimentazione senza spina: 1,5 m

Zona di cottura a circuito singolo anteriore: 2100 W (Ø 235 mm) - con funzione Hyper 3200 W

Zona di cottura a doppio circuito posteriore: (Ø 120 mm) 800 W - (Ø 200 mm) 1900 W

PKC3B Piano cottura elettrico HiLight 3 zone/2 zone (1 rettangolare) in vetroceramica

prezzo iva esclusa € 1.190,00  
prezzo iva inclusa € 1.451,80



#### Caratteristiche

Dimensioni in mm: 370 x 540 x 73 mm (LxPxA)

Peso lordo: 8,9 kg

Piano cottura in vetroceramica HiLight con doppia (di cui una rettangolare) e tripla zona di cottura

Funzione pausa - Funzione timer contaminuti - Funzione timer con spegnimento automatico

Comandi frontali: manopole in acciaio inox e display touch con configurazione menù

Visualizzazione livello di potenza sulle manopole

9 livelli di potenza + P (Power)

Tre livelli di mantenimento calore 42°C (-) 74°C (=) 94°C (≡)

Indicatore di calore residuo - Protezione surriscaldamento eccessivo

Sicurezza bambini

Spegnimento di sicurezza automatico in base al livello di potenza impostato

Possibilità di montare il piano girato di 180°

Tipo di montaggio: a filo o in battuta

#### Dati per allacciamento

Impianto trifase:

Alimentazione 380-415 V 2N/50-60 Hz

Assorbimento massimo: 5,1 kW-2L +N 16 A

Cavo di alimentazione senza spina: 1,5 m

Impianto monofase:

Alimentazione 220-240 V/50-60 Hz

Assorbimento massimo: 5,1 kW-25 A

Cavo di alimentazione senza spina: 1,5 m

Zona di cottura a triplo circuito anteriore:

(Ø 120 mm) 800 W - (Ø 180 mm) 1600 W - (Ø 235 mm) 2500 W

Zona di cottura circuito posteriore:

Ø 165 mm) 1500 W - (290 x 165 mm) 2600 W

# BORA Classic 2.0





# BORA Classic 2.0

Elementi da ordinare per una corretta installazione del sistema Classic 2.0

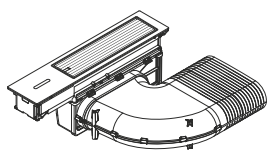

CKA2

Aspiratore per piano cottura

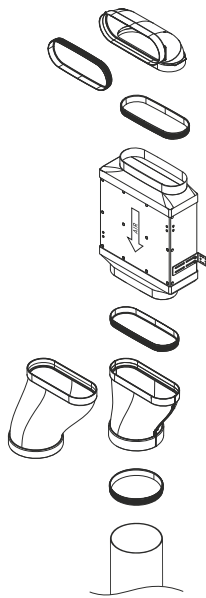

CESDF

Kit per installazione motore ULS

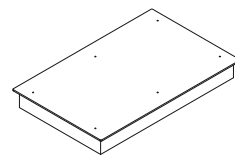

CKFI

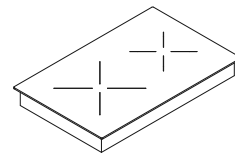

CKI

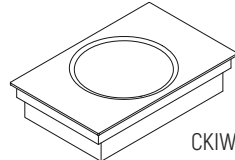

CKIW

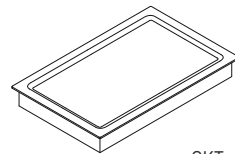

CKT

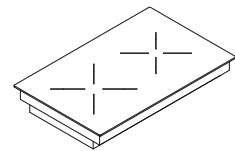

CKCH

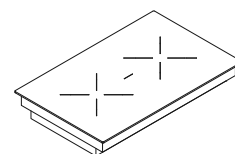

CKCB

Piani cottura

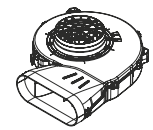

ULS

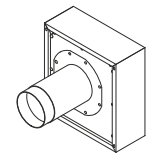

ULA

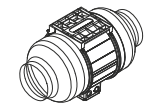

ULI

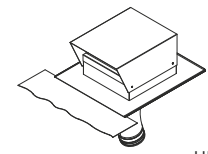

ULZ

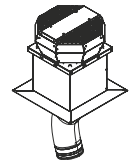

ULF

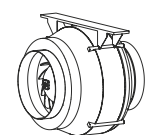

ULIE

Motori di aspirazione

## INFORMAZIONI PER UN CORRETTO FUNZIONAMENTO DEL SISTEMA DI ASPIRAZIONE

1) Con l'utilizzo di un motore la corretta aspirazione è garantita solo con una canalizzazione di max 6 metri con non più di 6 curve.

2) Sono necessari 2 motori se la canalizzazione ha una lunghezza compresa tra 6 e 10/12 metri.

Il 1° e il 2° motore vanno collegati all'apposita presa che si trova sul modulo comandi; l'accensione e la regolazione della velocità di entrambi avverranno simultaneamente dal comando di accensione del sistema di aspirazione.

3) Sono necessari 3 motori se la canalizzazione ha uno sviluppo maggiore di 10/12 metri ma non superiore a 14/16 metri.

Il 3° motore (solo mod. ULIE) deve essere alimentato separatamente e controllato attraverso il contatto Home Out presente sul modulo comandi; la sua accensione avverrà simultaneamente ai motori 1 e 2 ma non sarà possibile regolarne la velocità.

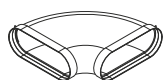
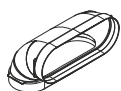
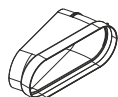

UEBRK

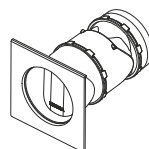

UEBR

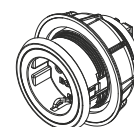

USTF

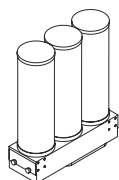

ULB3

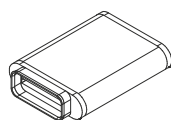
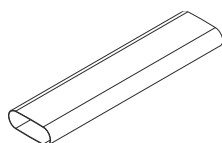
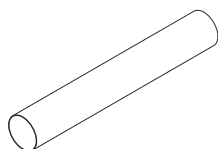

ULB1

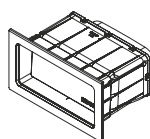

UEBF

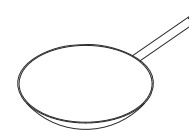

HIW1-000

Filtri a carboni attivi  
per sistema filtrante

pag. 44

Sistemi di canalizzazione Bora  
per evacuazione fumi

pag. 50-52

Terminali a muro per  
sistema di aspirazione

pag. 53

Accessori universali

pag. 44-49

# BORA Classic 2.0

CKA2 Aspiratore per piano cottura  
(motore da ordinare in base al progetto)

prezzo iva esclusa € 1.650,00  
prezzo iva inclusa € 2.013,00



## Caratteristiche

Dimensione parte a vista su piano di lavoro: 116 x 515 x 190 mm (LxPxA)

Peso lordo: 10 kg - Rumorosità max 63,8 dBA

Classe efficienza energetica: A+

Classe efficienza filtro grassi: A

Sistema aspirante con accensione automatica e 5 livelli di potenza + P (Power)

Nuovo filtro in acciaio con vassoio raccolta grassi

Comandi luce led (blu per aspiratore, rosso per piano cottura)

Utilizzabile con tutti i piani cottura Bora Classic 2.0

Funzione spegnimento automatico ritardato (20')

Funzione blocco per pulizia

Spegnimento di sicurezza automatico

Regolazione della potenza tramite sistema sControl+

Ingombro minimo utilizzabile anche con piani di lavoro profondi 600 mm

Materiale: vetro SSG ed acciaio inox

Compatibile con i tubi di evacuazione fumi Bora (pag. 50-52)

Tipo di montaggio: a filo o in battuta

**E' necessario ordinare il motore in base al progetto (pag. 41-43)**

**Kit CESDF da ordinare separatamente (vedi sotto)**

Per installazioni con canalizzazioni superiori ai 6 metri installare un motore aggiuntivo (pag. 41-43)

Nota bene: il condotto d'aria di scarico può essere posizionato sia a destra che a sinistra

**Nota bene: per la versione con filtri assicurare un deflusso d'aria di min. 500 cm<sup>2</sup> per ogni filtro (es. zoccolo forato o ribassato)**

## Dati per allacciamento

Alimentazione: 220-240 V/50-60 Hz

Assorbimento massimo: 700 W

Cavo di allacciamento senza spina: 1 m

CESDF Set bora Ecotube con silenziatore USDF

prezzo iva esclusa € 262,00  
prezzo iva inclusa € 319,64

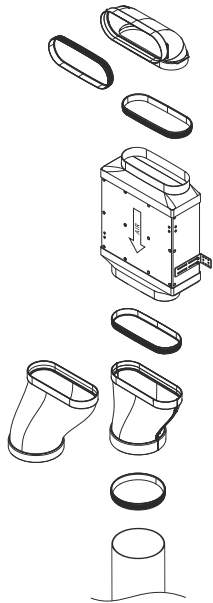

## Caratteristiche

Kit Ecotube per installazione del motore ULS (da ordinare separatamente) composto da:

1 silenziatore USDF

1 raccordo verticale curvo EFBV90

1 raccordo orizzontale EFRG

1 raccordo curvo EFRV110

1 tubo sezione circolare ER750

Guarnizioni



CKFI Piano cottura induzione full

prezzo iva esclusa € 1.290,00  
prezzo iva inclusa € 1.573,80

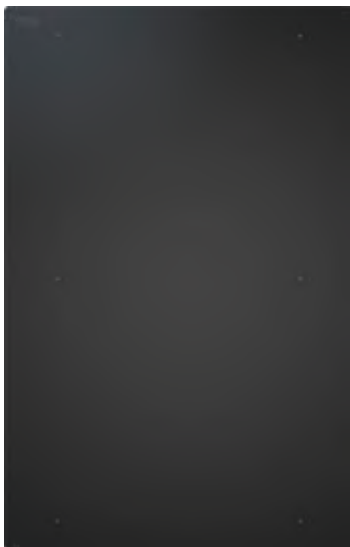

#### Caratteristiche

Dimensioni: 327 x 515 x 58 mm (LxPxA)  
Peso lordo: 7,9 kg  
Funzione timer contaminuti - Funzione timer con spegnimento automatico  
Funzione pausa - Funzione bridge  
9 livelli di potenza + P (Power)  
3 livelli di mantenimento calore: 42°C (-) 74°C (=) 94°C (≡)  
Ampia zona di cottura 2x24  
Indicatore di calore residuo - Protezione surriscaldamento eccessivo  
Spegnimento di sicurezza automatico in base al livello di potenza impostato  
Regolazione potenza dall'aspiratore  
Sicurezza bambini  
Funzione blocco per pulizia  
Riconoscimento della pentola (∅ minimo pentola: 12 cm)  
Tipo di montaggio: a filo o in battuta

#### Dati per allacciamento

Alimentazione: 220-240 V/50-60 Hz  
Assorbimento massimo: 3,7 kW - 16 A  
Cavo di alimentazione senza spina: 1,5 m  
Zona di cottura a induzione anteriore (230 x 230 mm): 2100 W  
Funzione Power: 3700 W  
Zona di cottura a induzione posteriore (230 x 230 mm): 2100 W  
Funzione Power: 3700 W

CKI Piano cottura induzione 2 zone

prezzo iva esclusa € 1.090,00  
prezzo iva inclusa € 1.329,80

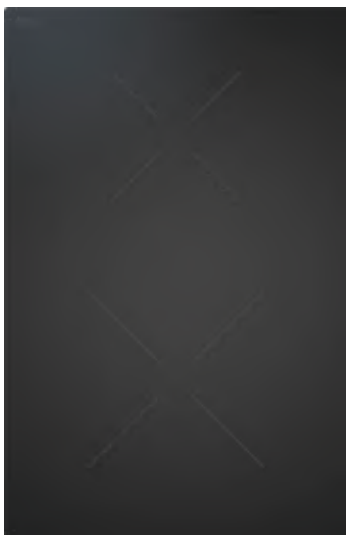

#### Caratteristiche

Dimensioni: 327 x 515 x 58 mm (LxPxA)  
Peso lordo: 7,6 kg  
Funzione timer contaminuti - Funzione timer con spegnimento automatico  
9 livelli di potenza + P (Power)  
3 livelli di mantenimento calore: 42°C (-) 74°C (=) 94°C (≡)  
Ampia zona di cottura 2x24  
Indicatore di calore residuo  
Protezione surriscaldamento eccessivo  
Avvio cottura automatico  
Spegnimento di sicurezza automatico in base al livello di potenza impostato  
Regolazione potenza dall'aspiratore  
Sicurezza bambini  
Funzione blocco per pulizia  
Riconoscimento della pentola (∅ minimo pentola: 12 cm zona anteriore/9 cm zona posteriore)  
Tipo di montaggio: a filo o in battuta

#### Dati per allacciamento

Alimentazione: 220-240 V/50-60 Hz  
Assorbimento massimo: 3,7 kW-16 A  
Cavo di alimentazione senza spina: 1,5 m  
Zona di cottura a induzione a circuito singolo anteriore (∅ 230 mm): 2300 W  
Funzione Power: 3700 W  
Zona di cottura a induzione a circuito singolo posteriore (∅ 165 mm): 1400 W  
Funzione Power: 2200 W

# BORA Classic 2.0

CKT Piano cottura in acciaio teppanyaki con tecnologia Micalit

prezzo iva esclusa € 2.190,00  
prezzo iva inclusa € 2.671,80



## Caratteristiche

Dimensioni: 327 x 515 x 73 mm (LxPxA)  
Peso lordo: 13,6 kg  
Piastra in acciaio inossidabile teppanyaki con due zone di cottura  
Vasca in acciaio satinato spessore 4 mm, un unico pezzo senza saldature  
Angoli interni arrotondati per una facile pulizia  
Ampia zona di cottura 2x24  
Riscaldamento rapido grazie alla tecnologia Micalit (250°C in meno di 5')  
Regolazione temperatura 70-250°C (visibile sul pannello comandi)  
Regolazione potenza dall'aspiratore - Regolazione potenza in °C  
Funzione blocco per pulizia - Funzione pausa - Funzione timer contaminuti  
3 livelli di mantenimento calore: 90°C (-) 110°C (=) 130°C (≡)  
Funzione bridge - Sicurezza bambini  
Impostazione funzione pulizia (70°C)  
Spatola in acciaio in dotazione  
Tipo di montaggio: a filo o in battuta

## Dati per allacciamento

Alimentazione: 220-240 V/50-60 Hz  
Assorbimento massimo: 3,5 kW-16 A  
Cavo di alimentazione senza spina: 1,5 m  
Intervallo di regolazione della temperatura: 70/250°C  
Superficie di cottura anteriore: (250 x 220 mm) 1750 W  
Superficie di cottura posteriore: (250 x 220 mm) 1750 W  
Superficie di cottura zona bridge: (250 x 440 mm) 3500 W

CKIW Piano cottura induzione Wok

prezzo iva esclusa € 2.050,00  
prezzo iva inclusa € 2.501,00



## Caratteristiche

Dimensioni: 327 x 515 x 116 mm (LxPxA)  
Peso lordo: 9,8 kg  
Piano cottura a induzione Wok  
Indicatore di calore residuo - Protezione surriscaldamento eccessivo  
Riconoscimento della pentola  
9 livelli di potenza + P (Power)  
3 livelli di mantenimento calore: 42°C (-) 74°C (=) 94°C (≡)  
Avvio cottura automatico  
Sicurezza bambini - Funzione blocco per pulizia - Funzione pausa  
Funzione timer contaminuti - Funzione timer spegnimento automatico  
Spegnimento di sicurezza automatico in base al livello di potenza impostato  
Regolazione potenza dall'aspiratore  
Utilizzare l'apposita pentola wok cod. HIW1-000 da ordinare separatamente (pag. 48)  
Tipo di montaggio: a filo o in battuta  
Nota bene: non può essere installato sopra alla tubazione dell'aspiratore

## Dati per allacciamento

Alimentazione: 220-240 V/50-60 Hz  
Assorbimento massimo: 3,0 kW-16 A  
Cavo di alimentazione senza spina: 1,5 m  
Superficie di cottura (∅ 250 mm): 2400 W  
Funzione Power: 3000 W

CKCH Piano cottura elettrico Hyper in vetroceramica

prezzo iva esclusa € 850,00  
prezzo iva inclusa € 1.037,00



#### Caratteristiche

Dimensioni: 327 x 515 x 75 mm (LxPxA)  
Peso lordo: 7,2 kg  
Funzione Hyper (30% più veloce di un piano cottura elettrico classico)  
Funzione blocco per pulizia - Funzione pausa  
Funzione timer contaminuti - Funzione timer con spegnimento automatico  
Avvio cottura automatico  
Indicatore di calore residuo  
9 livelli di potenza + P Power (solo nella zona anteriore)  
3 livelli di mantenimento calore: 42°C (-) 74°C (=) 94°C (≡)  
Ampia zona di cottura 2x24  
Protezione surriscaldamento eccessivo  
Sicurezza bambini  
Spegnimento di sicurezza automatico in base al livello di potenza impostato  
Tipo di montaggio: a filo o in battuta

#### Dati per allacciamento

Alimentazione: 220-240 V/50-60 Hz  
Assorbimento massimo: 3,7 kW -16 A  
Cavo di alimentazione senza spina: 1,5 m  
Zona di cottura anteriore (∅ 215 mm): 2100 W - Funzione Hyper 3000 W  
Zona di cottura posteriore (∅ 120/180 mm): 600/1600 W

CKCB Piano cottura elettrico Hilight in vetroceramica

prezzo iva esclusa € 950,00  
prezzo iva inclusa € 1.159,00



#### Caratteristiche

Dimensioni: 327 x 515 x 75 mm (LxPxA)  
Peso lordo: 7,4 kg  
Funzione timer contaminuti - Funzione timer con spegnimento automatico  
Funzione pausa - Funzione Roaster  
Indicatore di calore residuo  
9 livelli di potenza + P (Power)  
3 livelli di mantenimento calore: 42°C (-) 74°C (=) 94°C (≡)  
Ampia zona di cottura 2x24  
Protezione surriscaldamento eccessivo  
Spegnimento di sicurezza automatico in base al livello di potenza impostato  
Regolazione potenza dall'aspiratore  
Sicurezza bambini  
Funzione blocco per pulizia  
Tipo di montaggio: a filo o in battuta

#### Dati per allacciamento

Alimentazione: 220-240 V/50-60 Hz  
Assorbimento massimo: 3,7 kW -16 A  
Cavo di alimentazione senza spina: 1,5 m  
Zona di cottura anteriore (∅ 180 mm): 1600 W  
Zona di cottura posteriore (∅ 120/180 mm): 600/1600 W  
Funzione Roaster (∅ 180x410 mm): 3700 W

## BORA Classic 2.0 - Set a prezzo speciale con set Bora ecotube, silenziatore

**CKA2FI** CKA2 + ULS + 2 x CKFI + CESDF  
sistema di aspirazione con motore ULS incluso, due piani cottura induzione full e set ecotube Bora con silenziatore USDF

prezzo iva esclusa € 5.014,80  
prezzo iva inclusa € 6.118,06



**CKA2FIT** CKA2 + ULS + CKFI + CKT + CESDF  
sistema di aspirazione con motore ULS incluso, piano cottura induzione full, piastra teppanyaki e set ecotube Bora con silenziatore USDF

prezzo iva esclusa € 5.824,80  
prezzo iva inclusa € 7.106,26



## e motore sottopiano ULS incluso

**CKA2I** CKA2+ ULS + 2 x CKI + CESDF  
sistema di aspirazione con motore ULS incluso, due piani cottura induzione 2 zone e set ecotube Bora con silenziatore USDF

prezzo iva esclusa € 4.654,80  
prezzo iva inclusa € 5.678,85



**CKA2HB** CKA2 + ULS + CKCH + CKCB + CESDF  
sistema di aspirazione con motore ULS incluso, piano cottura elettrico Hyper, piano cottura elettrico Hilight e set ecotube Bora con silenziatore USDF

prezzo iva esclusa € 4.312,80  
prezzo iva inclusa € 5.261,61



BORA Basic





# BORA Basic

Elementi da ordinare per una corretta installazione del sistema Basic

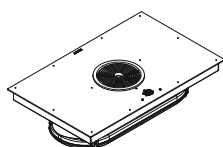
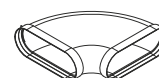
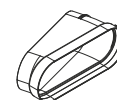
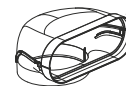

BFIA

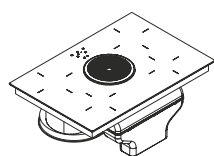

BHA

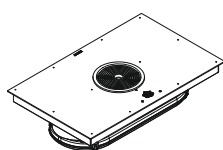

BFIU

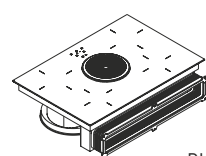

BHU

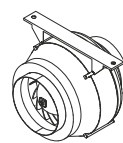

ULIE

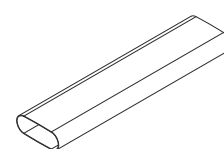
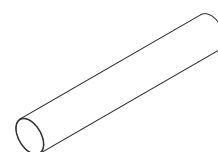

Piani BASIC a induzione

Piani BASIC elettrici

Motore di aspirazione ausiliario  
in linea (solo per BFIA)

Sistemi di canalizzazione Bora  
per evacuazione fumi



## INFORMAZIONI PER UN CORRETTO FUNZIONAMENTO DEL SISTEMA DI ASPIRAZIONE

1) I modelli BFIA e BHA garantiscono la corretta aspirazione solo con una canalizzazione di max 6 metri con non più di 6 curve.

2) Per il modello BFIA è necessario predisporre un secondo motore (solo modello ULIE) se la canalizzazione ha una lunghezza compresa tra 6 e 10 metri.

Il secondo motore deve essere alimentato separatamente e controllato attraverso il contatto Home Out presente sul piano cottura e la sua accensione avverrà simultaneamente ai motori interni al piano ma non sarà possibile regolarne la velocità.

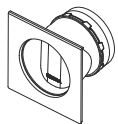

UEBRK

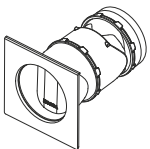

UEBR

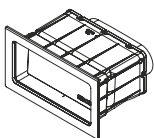

UEBF



BEDAB

Terminali a muro per sistema di aspirazione

pag. 53

Accessori universali

pag. 46

# BORA Basic induzione "full"

BFIU Piano cottura induzione full con sistema di aspirazione integrato - filtrante

prezzo iva esclusa € 3.690,00  
prezzo iva inclusa € 4.501,80



Accessorio: BEDAB  
bocchetta total black (pag. 46)

## Caratteristiche

Dimensioni principali: 830 x 515 x 198 mm (LxPxA)  
Peso lordo: 25 kg - Rumorosità max 69 dBA  
Sistema di aspirazione integrato a due motori a corrente continua  
Sistema aspirante con accensione automatica e 9 livelli di potenza + P (Power)  
Funzione di spegnimento automatico ritardato (20')  
Potenza di aspirazione: max. 659 m<sup>3</sup>/h - Regolazione di potenza con comando tattile roundslide  
9 livelli di potenza + P (Power) su ogni zona di cottura  
3 livelli di mantenimento calore: 42°C (-) 74°C (=) 94°C (E)  
Funzione pausa - Funzione timer contaminuti su ogni zona di cottura  
Funzione timer spegnimento automatico - Indicatore di calore residuo - Sicurezza bambini  
Funzione Bridge - Riconoscimento della pentola (∅ minimo pentola 12 cm)  
Spegnimento di sicurezza automatico in base al livello di potenza impostato  
Ingombro minimo: utilizzabile anche con piani di lavoro profondi 600 mm  
Tipo di montaggio a filo o in battuta - Cornice inox BKR830 optional (pag. 49)  
Filtro grassi in acciaio inossidabile a 8 strati - Spia di manutenzione filtro  
Due filtri a carboni attivi con ionizzatore acido in dotazione (BAKFS)  
**Nota bene: assicurare un deflusso d'aria di min. 500 cm<sup>2</sup> (es. zoccolo forato o ribassato)**

## Dati per allacciamento

Impianto trifase:  
Alimentazione: 380-415 V 2N/3N/50 Hz  
Assorbimento massimo: 7,6 kW - 3x16 A  
Collegamento elettrico diretto con cavo non in dotazione: 5x2,5 mmq  
Impianto monofase/ impianto monofase in power management:  
Alimentazione: 220-240 V/50 Hz  
Assorbimento massimo: 7,6 kW-36 A/ 4,4 kW - 20A  
Collegamento elettrico diretto con cavo non in dotazione: 3x4 mmq/ 3x2,5 mmq  
Zone di cottura anteriori (230 x 230 mm): 2100 W - Funzione Power: 3700 W  
Zone di cottura posteriori (230 x 230 mm): 2100 W - Funzione Power: 3700 W

BFIA Piano cottura induzione full con sistema di aspirazione integrato - aspirante

prezzo iva esclusa € 3.690,00  
prezzo iva inclusa € 4.501,80



Accessorio: BEDAB  
bocchetta total black (pag. 46)

## Caratteristiche

Dimensioni principali (senza i raccordi dei tubi): 830 x 515 x 198 mm (LxPxA)  
Peso lordo: 25 kg - Classe efficienza energetica: B - Rumorosità max 69 dBA  
Sistema di aspirazione integrato a due motori a corrente continua  
Sistema aspirante con accensione automatica e 9 livelli di potenza + P (Power)  
Funzione di spegnimento automatico ritardato (20')  
Potenza di aspirazione: max. 659 m<sup>3</sup>/h - Regolazione di potenza con comando tattile roundslide  
9 livelli di potenza + P (Power) su ogni zona di cottura  
3 livelli di mantenimento calore: 42°C (-) 74°C (=) 94°C (E)  
Funzione pausa - Funzione timer contaminuti su ogni zona di cottura  
Funzione timer spegnimento automatico - Indicatore di calore residuo - Sicurezza bambini  
Funzione bridge - Riconoscimento della pentola (∅ minimo pentola 12 cm)  
Spegnimento di sicurezza automatico in base al livello di potenza impostato  
Ingombro minimo: utilizzabile anche con piani di lavoro profondi 600 mm  
Tipo di montaggio a filo o in battuta - Cornice inox BKR830 optional (pag. 49)  
Filtro grassi in acciaio inossidabile a 8 strati - Spia di manutenzione filtro  
Compatibile con i tubi di evacuazione fumi Bora (pag. 50-52)  
Prolunga del tubo dell'aria di scarico BLAVH in dotazione  
Per installazioni con canalizzazioni superiori ai 6 m installare un secondo motore ULIE (pag. 42)

## Dati per allacciamento

Impianto trifase:  
Alimentazione: 380-415 V 2N/3N/50 Hz - Assorbimento massimo: 7,6 kW - 3x16 A  
Collegamento elettrico diretto con cavo non in dotazione: 5x2,5 mmq  
Impianto monofase/ Impianto monofase con Power management:  
Alimentazione: 220-240 V/ 50 Hz  
Assorbimento massimo: 7,6 kW-36 A/ 4,4 kW - 20A  
Collegamento elettrico diretto con cavo non in dotazione: 3x4 mmq/ 3x2,5 mmq  
Zone di cottura anteriori (230 x 230 mm): 2100 W - Funzione Power: 3700 W/ 2200 W  
Zone di cottura posteriori (230 x 230 mm): 2100 W - Funzione Power: 3700 W/2200 W

# BORA Basic elettrico

**BHU** Piano cottura elettrico con sistema di aspirazione integrato - filtrante

prezzo iva esclusa € 2.090,00  
prezzo iva inclusa € 2.549,80



Accessorio: BEDAB  
bocchetta total black (pag. 46)

## Caratteristiche

Dimensioni principali: 760 x 515 x 196 (LxPxA)  
Peso lordo: 25 kg - Rumorosità max 70 dBA  
Sistema di aspirazione integrato a 2 motori  
Sistema aspirante con 2 livelli di potenza + P (Power)  
Spegnimento di sicurezza automatico in base al livello di potenza impostato  
Potenza di aspirazione: max. 624 m<sup>3</sup>/h  
Regolazione di potenza con comandi digitali  
Funzione Hyper (30% più veloce di un piano cottura elettrico classico)  
Funzione timer - Indicatore di calore residuo - Sicurezza bambini - Funzione mantenimento calore  
Funzione di spegnimento automatico ritardato (10') - Spia di manutenzione filtro  
9 livelli di potenza su tutte le zone di cottura + P (Power) solo sulle zone di cottura anteriori  
Ingombro minimo: utilizzabile anche con piani di lavoro da 600 mm  
Tipo di montaggio: a filo o in battuta  
Cornice inox BKR760 optional (pag. 49)  
Filtro grassi in acciaio inossidabile a 8 strati  
Due filtri a carboni attivi con ionizzatore acido in dotazione (BAKFS)  
**Nota bene:** assicurare un deflusso d'aria di min. 500 cm<sup>2</sup> (es. zoccolo forato o ribassato)

## Dati per allacciamento

Impianto trifase:  
Alimentazione 380-415 V 2N/ 3N/50 Hz - Assorbimento massimo: 7 kW - 3x16 A  
Collegamento elettrico diretto con cavo: 5x2,5 mmq  
Impianto monofase:  
Alimentazione 220-240 V/50 Hz - Assorbimento massimo: 7 kW-32 A  
Collegamento elettrico diretto con cavo non in dotazione: 3x4 mmq  
Zone di cottura anteriori (Ø 210 mm):  
anteriore dx 2300 W - anteriore sx 2100 W - Funzione Power: 3000 W  
Zone di cottura posteriori (Ø 140 mm): 1200 W

**BHA** Piano cottura elettrico con sistema di aspirazione integrato - aspirante

prezzo iva esclusa € 2.090,00  
prezzo iva inclusa € 2.549,80



Accessorio: BEDAB  
bocchetta total black (pag. 46)

## Caratteristiche

Dimensioni principali (senza i raccordi dei tubi): 760 x 515 x 196 mm (LxPxA)  
Peso lordo: 25 kg - Classe efficienza energetica: C - Rumorosità max 69 dBA  
Sistema di aspirazione integrato a 2 motori  
Sistema aspirante con 2 livelli di potenza + P (Power)  
Spegnimento di sicurezza automatico in base al livello di potenza impostato  
Potenza di aspirazione: max. 647 m<sup>3</sup>/h  
Regolazione di potenza con comandi digitali  
Funzione Hyper (30% più veloce di un piano cottura elettrico classico)  
Funzione timer - Indicatore di calore residuo - Sicurezza bambini - Funzione mantenimento calore  
Funzione di spegnimento automatico ritardato (10') - Spia di manutenzione filtro  
9 livelli di potenza su tutte le zone di cottura + P (Power) solo sulle zone di cottura anteriori  
Ingombro minimo: utilizzabile anche con piani di lavoro da 600 mm  
Tipo di montaggio: a filo o in battuta  
Cornice inox BKR760 optional (pag. 49)  
Filtro grassi in acciaio inossidabile a 8 strati  
Prolunga del tubo dell'aria di scarico BLAVH in dotazione  
Compatibile con i tubi di evacuazione fumi Bora (pag. 50-52)  
Lunghezza massima condotto aria: 6 m

## Dati per allacciamento

Impianto trifase:  
Alimentazione 380-415 V 2N/3N/50 Hz - Assorbimento massimo: 7 kW - 3x16 A  
Collegamento elettrico diretto con cavo non in dotazione: 5x2,5 mmq  
Impianto monofase:  
Alimentazione 220-240 V/50 Hz - Assorbimento massimo: 7 kW-32 A  
Collegamento elettrico diretto con cavo non in dotazione: 3x4 mmq  
Zone di cottura anteriori (Ø 210 mm):  
anteriore dx 2300 W - anteriore sx 2100 W - Funzione Power: 3000 W  
Zone di cottura posteriori (Ø 140 mm): 1200 W

BORA Pure





# BORA Pure

Elementi da ordinare per una corretta installazione del sistema Pure

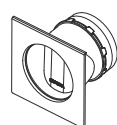
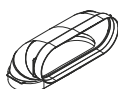
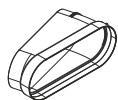
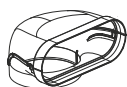

UEBRK

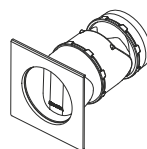

UEBR

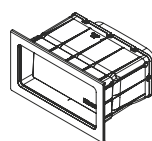

UEBF



BOCCHETTE  
COLORATE

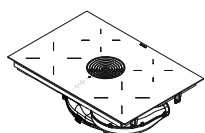

PURA

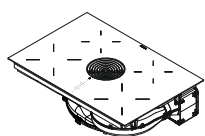

PURU

Piani a induzione

pag. 38

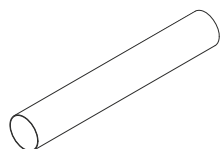

Sistemi di canalizzazione Bora  
per evacuazione fumi

pag. 50-52

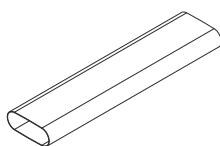

Terminali a muro per  
sistema di aspirazione

pag. 53

Accessori universali

pag. 39

**INFORMAZIONI PER UN  
CORRETTO FUNZIONAMENTO DEL  
SISTEMA DI ASPIRAZIONE**

1) Il modello PURA garantisce la corretta aspirazione solo con una canalizzazione di max 6 metri con non più di 6 curve.

# BORA Pure induzione

**PURU** Piano cottura induzione a 4 zone con sistema di aspirazione integrato e filtro a carboni attivi - filtrante prezzo iva esclusa € 2.650,00  
prezzo iva inclusa € 3.233,00



## Caratteristiche

Dimensioni principali: 760 x 515 x 199 mm (LxPxX)  
Peso lordo: 25 kg - Classe efficienza energetica: A+ - Efficienza filtro grassi: A  
Potenza di aspirazione: max 580 m<sup>3</sup>/h - Rumorosità max 56 dBA - Ampia superficie di cottura 4x24  
Sistema aspirante con accensione automatica e 9 livelli di potenza + P (Power)  
Funzione di spegnimento automatico ritardato (20') - Spegnimento di sicurezza automatico in base al livello di potenza impostato - Regolazione di potenza con comando sControl sliding verticale a led rossi - 9 livelli di potenza + P (Power) su ogni zona di cottura  
Riconoscimento pentola con accensione automatica (∅ min. pentola: 12 cm zona ant./9 cm zona post.)  
Funzione pausa - Funzione riscaldare - Funzione timer su ogni zona di cottura - Funzione blocco per pulizia - Indicatore di calore residuo - Sicurezza bambini - Filtro grassi in acciaio inossidabile con vaschetta raccogli grassi  
Spia di manutenzione filtro - Cornice inox BKR760 optional (pag. 49)  
Ingombro minimo: utilizzabile anche con piani di lavoro profondi 600 mm  
Filtro a carboni attivi con ionizzatore acido con sistema eSwap in dotazione sostituibile dalla bocchetta (PUAKF) - Tipo di montaggio: a filo o in battuta  
Prolunga telescopica aggiuntiva fino a 105 mm da ordinare separatamente (PULBTA)  
Bocchette colorate disponibili come accessori (pag. 39)  
**Nota bene:** assicurare un deflusso d'aria di min. 500 cm<sup>2</sup> (es. zoccolo forato o ribassato)

## Dati per allacciamento

Impianto trifase:  
Alimentazione: 380-415 V 2N/3N/50-60 Hz  
Assorbimento massimo: 7,6 kW - 3x16 A  
Collegamento elettrico diretto con cavo non in dotazione: 5x2,5 mmq  
Impianto monofase/ impianto monofase in power management:  
Alimentazione: 220-240 V/50-60 Hz  
Assorbimento massimo: 7,6 kW-36 A/ 4,4 kW - 20A  
Collegamento elettrico diretto con cavo (non in dotazione): 3x4 mmq/ 3x2,5 mmq  
Zone di cottura anteriori (∅ 210 mm): 2300 W - Funzione Power: 3000 W  
Zone di cottura posteriori (∅ 175 mm): 1400 W - Funzione Power: 2100 W

**PURA** Piano cottura induzione a 4 zone con sistema di aspirazione integrato - aspirante prezzo iva esclusa € 2.390,00  
prezzo iva inclusa € 2.915,80



## Caratteristiche

Dimensioni principali: 760 x 515 x 199 mm (LxPxX)  
Peso lordo: 25 kg - Classe efficienza energetica: A+ - Efficienza filtro grassi: A  
Potenza di aspirazione: max 626 m<sup>3</sup>/h - Rumorosità max 56 dBA - Ampia superficie di cottura 4x24  
Sistema aspirante con accensione automatica e 9 livelli di potenza + P (Power)  
Funzione di spegnimento automatico ritardato (20')  
Spegnimento di sicurezza automatico in base al livello di potenza impostato - Regolazione di potenza con comando sControl sliding verticale a led rossi  
9 livelli di potenza + P (Power) su ogni zona di cottura  
Riconoscimento pentola con accensione automatica (∅ min. pentola: 12 cm zona ant./9 cm zona post.)  
Funzione pausa - Funzione riscaldare Funzione timer su ogni zona di cottura - Funzione blocco per pulizia - Indicatore di calore residuo - Sicurezza bambini - Filtro grassi in acciaio inossidabile  
Ingombro minimo: utilizzabile anche con piani di lavoro profondi 600 mm  
Cornice inox BKR760 optional (pag. 49)  
Tipo di montaggio: a filo o in battuta  
Compatibile con i tubi di evacuazione fumi Bora  
Lunghezza massima condotto aria 6 m  
Bocchette colorate disponibili come accessori (pag. 39)

## Dati per allacciamento

Impianto trifase:  
Alimentazione: 380-415 V 2N/3N/50 Hz - Assorbimento massimo: 7,6 kW - 3x16 A  
Collegamento elettrico diretto con cavo non in dotazione: 5x2,5 mmq  
Impianto monofase/ Impianto monofase con power management:  
Alimentazione: 220-240 V/ 50 Hz  
Assorbimento massimo: 7,6 kW-36 A/ 4,4 kW - 20A  
Collegamento elettrico diretto con cavo (non in dotazione): 3x4 mmq/ 3x2,5 mmq  
Zone di cottura anteriori (∅ 210 mm): 2300 W - Funzione Power: 3000 W  
Zone di cottura posteriori (∅ 175 mm): 1400 W - Funzione Power: 2100 W



# BORA Pure bocchette aria

PUEDG Bocchetta oro rosa



prezzo iva esclusa € 91,00  
prezzo iva inclusa € 111,02

PUEDR Bocchetta rossa



prezzo iva esclusa € 91,00  
prezzo iva inclusa € 111,02

PUEDJ Bocchetta verde



prezzo iva esclusa € 91,00  
prezzo iva inclusa € 111,02

PUEDB Bocchetta blu



prezzo iva esclusa € 91,00  
prezzo iva inclusa € 111,02

PUEDO Bocchetta arancione



prezzo iva esclusa € 91,00  
prezzo iva inclusa € 111,02

# BORA Professional 2.0 e Classic 2.0 - Silenziatori

USDR50 Silenziatore 50 cm

prezzo iva esclusa € 88,00  
prezzo iva inclusa € 107,36



## Caratteristiche

Riduzione del livello acustico di ca. 10 dBA

Dimensioni:

Tubo esterno: Ø 210 mm

Tubo interno: Ø 150 mm

Lunghezza totale: 585 mm

Spessore dell'isolante 25 mm

Compatibile con i tubi di evacuazione fumi Bora (pag. 50-52)

USDR100 Silenziatore 100 cm

prezzo iva esclusa € 108,00  
prezzo iva inclusa € 131,76



## Caratteristiche

Riduzione del livello acustico di ca. 13 dBA

Dimensioni:

Tubo esterno: Ø 210 mm

Tubo interno: Ø 150 mm

Lunghezza totale: 1085 mm

Spessore dell'isolante 25 mm

Compatibile con i tubi di evacuazione fumi Bora (pag. 50-52)

USDF Silenziatore piatto

prezzo iva esclusa € 165,00  
prezzo iva inclusa € 201,30

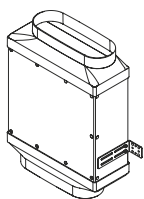

## Caratteristiche

Riduzione del livello acustico di ca. 8 dBA

Dimensioni: 300 x 120 x 433 mm [LxPxA]

Spessore dell'isolante 25 mm

Compatibile con i tubi di evacuazione fumi Bora (pag. 50-52)

USDFZ Prolunga per silenziatore piatto

prezzo iva esclusa € 64,00  
prezzo iva inclusa € 78,08



## Caratteristiche

Modulo supplementare da 100 mm

per silenziatore USDF

Riduce la rumorosità di ca. 2dBA

# BORA Professional 2.0 e Classic 2.0 - Motori

ULS Motore aspirazione da sottopiano (zoccolo/massetto)

prezzo iva esclusa € 1.080,00

prezzo iva inclusa € 1.317,60



## Caratteristiche

Dimensioni senza manicotto di collegamento: 370 x 388 x 100 mm (LxPxA)

Peso lordo: 2,85 kg

Potenza di aspirazione: max 660 m<sup>3</sup>/h

Lunghezza massima condotto aria: 6 m

Per lunghezze superiori ai 6 m si può collegare in serie al modulo di comando un altro motore Bora

Motore a corrente continua con sistema di isolamento acustico integrato

Compatibile con i tubi di evacuazione fumi Bora (pag. 50-52)

## Dati per allacciamento

Alimentazione: 220-240 V/50 Hz

Assorbimento: 170 W-1,4 A

Cavo di collegamento: 0,6 m

Prolunghe UVSLE10 e UVNLE10: da ordinare sempre se si installano 1 aspiratore e 2 motori e nel caso in cui il 2° motore abbia una distanza superiore ai 10 m

ULA Motore aspirazione esterno a parete

prezzo iva esclusa € 1.070,00

prezzo iva inclusa € 1.305,40



## Caratteristiche

Dimensioni: 385 x 155 x 410 mm (LxPxA)

Peso lordo: 16,5 kg

Potenza di aspirazione: max 1080 m<sup>3</sup>/h

Lunghezza massima condotto aria: 6 m

Per lunghezze superiori ai 6 m si può collegare in serie al modulo di comando un altro motore Bora

Motore a corrente continua

Compatibile con i tubi di evacuazione fumi Bora (pag. 50-52)

## Dati per allacciamento

Alimentazione: 220-240 V/50 Hz

Assorbimento: 149 W-1,26 A

Cavo di collegamento: 10 m

Posizionamento: minimo 40 cm da terra

Prolunghe UVSLE10 e UVNLE10: da ordinare sempre se si installano 1 aspiratore e 2 motori e nel caso in cui il 2° motore abbia una distanza superiore ai 10 m

# BORA Professional 2.0 e Classic 2.0 - Motori

ULI Motore aspirazione in linea

prezzo iva esclusa € 874,00  
prezzo iva inclusa € 1.066,28



## Caratteristiche

Dimensioni: 215 x 299 mm (LxA) - Ø 264 mm  
Peso lordo: 6 kg  
Potenza di aspirazione: max 2175 m<sup>3</sup>/h  
Riduttori ULIRR15 (Ø 250/156 mm) in dotazione  
Lunghezza massima condotto aria: 6 m  
Per lunghezze superiori ai 6 m si può collegare in serie al modulo di comando un altro motore Bora  
Motore a corrente continua  
Compatibile con i tubi di evacuazione fumi Bora (pag. 50-52)

## Dati per allacciamento

Alimentazione: 220-240 V/50 Hz  
Assorbimento: 304 W - 2,1 A  
Cavo di collegamento: 10 m

Prolunghe UVSLE10 e UVNLE10: da ordinare sempre se si installano 1 aspiratore e 2 motori e nel caso in cui il 2° motore abbia una distanza superiore ai 10 m

ULIE Motore aspirazione ausiliario in linea

prezzo iva esclusa € 598,00  
prezzo iva inclusa € 729,56



## Caratteristiche

Dimensioni: 260 x 243 mm (LxA) - Ø 238 mm  
Peso lordo: 4,5 kg  
Potenza di aspirazione: max 770 m<sup>3</sup>/h  
Motore a corrente continua  
Compatibile con i tubi di evacuazione fumi Bora (pag. 50-52)

## Dati per allacciamento

Alimentazione: 220-240 V/50 Hz  
Assorbimento: 124 W-0,6 A  
Cavo di collegamento: 10 m

Prolunga UVNLE10: da ordinare sempre quando il motore è installato ad una distanza superiore ai 10 m

ULF Motore aspirazione esterno per installazioni su tetto piano

prezzo iva esclusa € 1.598,00  
prezzo iva inclusa € 1.949,56



#### Caratteristiche

Dimensioni: lamiera paravento 457 x 457 mm (LxP)  
Dimensione: corpo del ventilatore 337 x 337 x 464 mm (LxPxA)  
Peso lordo: 16,5 kg  
Potenza di aspirazione: max 1200 m<sup>3</sup>/h  
Lunghezza massima condotto aria: 6 m  
Per lunghezze superiori ai 6 m si può collegare in serie al modulo di comando un altro motore Bora.  
Motore a corrente continua  
Compatibile con i tubi di evacuazione fumi Bora (pag. 50-52)

#### Dati per allacciamento

Alimentazione: 220-240 V/50 Hz  
Assorbimento: 179 W-1,5 A  
Cavo di collegamento: 10 m

Prolunghe UVSLE10 e UVNLE10: da ordinare sempre se si installano 1 aspiratore e 2 motori e nel caso in cui il 2° motore abbia una distanza superiore ai 10 m

ULZ Motore aspirazione esterno per installazioni su tetto inclinato

prezzo iva esclusa € 1.269,00  
prezzo iva inclusa € 1.548,18



#### Caratteristiche

Dimensioni: lamiera paravento 580 x 665 mm (LxP)  
Dimensioni corpo del ventilatore: 380 x 500 x 280 mm (LxPxA)  
Peso lordo: 16,5 kg  
Potenza di aspirazione: max 1210 m<sup>3</sup>/h  
Lunghezza massima condotto aria: 6 m  
Per lunghezze superiori ai 6 m si può collegare in serie al modulo di comando un altro motore Bora  
Motore a corrente continua  
Compatibile con i tubi di evacuazione fumi Bora (pag. 50-52)

#### Dati per allacciamento

Alimentazione: 220-240 V/50 Hz  
Assorbimento: 206 W-1,66 A  
Cavo di collegamento: 10 m

Prolunghe UVSLE10 e UVNLE10: da ordinare sempre se si installano 1 aspiratore e 2 motori e nel caso in cui il 2° motore abbia una distanza superiore ai 10 m

# BORA Accessori

**ULB3** Filtro a carboni attivi sistema filtrante - linea Professional 2.0 e Classic 2.0 prezzo iva esclusa € 425,00  
prezzo iva inclusa € 518,50



**Dati tecnici**

Volume di carboni attivi in granuli: 12 litri (8,5 kg)

Durata: circa 2 anni (400 h)

Dimensioni: unità di ricircolo dell'aria 465x560x150 mm (LxPxA)

Connettore: 245 x 89 x 30 mm

**Nota bene:** assicurare un deflusso d'aria di min. 500 cm<sup>2</sup> per filtro (es. zoccolo forato o ribassato)

**ULBAS** Kit ricambio filtro ULB3 - linea Professional 2.0 e Classic 2.0 prezzo iva esclusa € 211,00  
prezzo iva inclusa € 257,42



**Dati tecnici**

Composto da 3 filtri a carboni attivi ed 1 filtro a maglia fine

**PKA1FF** Filtro in acciaio anti grasso - linea Professional 2.0 prezzo iva esclusa € 87,00  
prezzo iva inclusa € 106,14



**BAKFS** Kit filtri a carboni attivi con ionizzatore acido sistema filtrante - linea Basic prezzo iva esclusa € 125,00  
prezzo iva inclusa € 152,50



**Dati tecnici**

Durata circa 1 anno

kit composto da 2 pezzi

**PUAKF** Filtro a carboni attivi sistema filtrante - linea Pure prezzo iva esclusa € 91,00  
prezzo iva inclusa € 111,02



**Dati tecnici**

Durata circa 1 anno

Sostituibile direttamente dalla bocchetta E-SWAP

**ULB1** Filtro a carboni attivi sistema filtrante - linea Professional 2.0 e Classic 2.0 prezzo iva esclusa € 138,00  
prezzo iva inclusa € 168,36



**Dati tecnici**

Dimensioni con raccordo: 330 x 415 x 96 mm (LxPxA)

Dimensioni connettore: 245 x 89 x 25 mm

Schiuma di carbone attivo: 0,75 kg

Durata: circa 1 anno (200 h)

**Nota bene:** assicurare un deflusso d'aria di min. 500 cm<sup>2</sup> per filtro (es. zoccolo forato o ribassato)

PUEF Filtro in acciaio anti grasso a maglia fine - linea Pure

prezzo iva esclusa	€ 108,00
prezzo iva inclusa	€ 131,76



BFF Filtro in acciaio anti grasso - linea Basic

prezzo iva esclusa	€ 131,00
prezzo iva inclusa	€ 159,82



CKAFFE Filtro anti grasso + unità di raccolta grassi - linea Classic 2.0

prezzo iva esclusa	€ 148,00
prezzo iva inclusa	€ 180,56



PKA1FW Vassoio raccolta grassi - Linea Professional 2.0

prezzo iva esclusa	€ 36,00
prezzo iva inclusa	€ 43,92



PKA1VK Deflettore aria - linea Professional 2.0

prezzo iva esclusa	€ 153,00
prezzo iva inclusa	€ 186,66



PKA1VKAB Deflettore aria nero - linea Professional 2.0 All Black

prezzo iva esclusa	€ 218,00
prezzo iva inclusa	€ 265,96



# BORA Accessori

BUSAE Kit di conversione da filtrante ad aspirante - linea Basic

prezzo iva esclusa € 145,00  
prezzo iva inclusa € 176,90

BUSU Kit di conversione da aspirante a filtrante - linea Basic

prezzo iva esclusa € 306,00  
prezzo iva inclusa € 373,32

PULB Kit di conversione da aspirante a filtrante - linea Pure modello PURU



prezzo iva esclusa € 288,00  
prezzo iva inclusa € 351,36

PULBTA Prolunga di 105 mm per piano induzione - linea Pure modello PURU



prezzo iva esclusa € 53,00  
prezzo iva inclusa € 64,66

BLED1 Bocchetta di aerazione - linea Basic modelli BHA/BHU



prezzo iva esclusa € 109,00  
prezzo iva inclusa € 132,98

BFIED Bocchetta di aerazione - linea Basic modelli BFIA/BFIU



prezzo iva esclusa € 109,00  
prezzo iva inclusa € 132,98

BEDAB Bocchetta di aerazione nera total black - linea Basic



prezzo iva esclusa € 138,00  
prezzo iva inclusa € 168,36



PUED Bocchetta di aerazione nera - linea Pure



prezzo iva esclusa € 81,00  
prezzo iva inclusa € 98,82

CKAED Bocchetta aerazione - linea Classic 2.0



prezzo iva esclusa € 213,00  
prezzo iva inclusa € 259,86

PZMS1 Profilo di giunzione in acciaio - linea Professional 2.0

Da ordinare quando si installano 2 aspiratori e 4 piani cottura  
in un unico vano incasso

prezzo iva esclusa € 31,00  
prezzo iva inclusa € 37,82

BLAVH Prolunga orizzontale di 10 cm - linea Basic modello BFIA/BHA



**Dati tecnici**

Nota bene: per piani di lavoro con profondità superiore a 60 cm  
(si possono montare al max 2 prolunghe per piano e non si  
possono accorciare)

prezzo iva esclusa € 30,00  
prezzo iva inclusa € 36,60

UVSLE10 Prolunga universale cavo di comando

**Dati tecnici**

Lunghezza 10 metri

Ordinare sempre se si installano 1 aspiratore e 2 motori e nel  
caso in cui il 2° motore abbia una distanza superiore ai 10 m

prezzo iva esclusa € 39,00  
prezzo iva inclusa € 47,58

UVNLE10 Prolunga universale cavo di rete

**Dati tecnici**

Lunghezza 10 metri

Ordinare sempre se si installano 1 aspiratore e 2 motori e nel  
caso in cui il 2° motore abbia una distanza superiore ai 10 m

prezzo iva esclusa € 46,00  
prezzo iva inclusa € 56,12

UDB25 Nastro sigillante nero



**Dati tecnici**

60 mm x 25 m

Resistente al calore e privo di solventi per sigillare  
perfettamente i punti di giunzione.  
Consigliato per una tenuta ottimale

prezzo iva esclusa € 32,00  
prezzo iva inclusa € 39,04

# BORA Accessori

USTF Presa elettrica con anello cieco in acciaio inossidabile satinato

prezzo iva esclusa € 62,00  
prezzo iva inclusa € 75,64



#### Dati tecnici

Dimensioni: Ø 62,5 mm - 4,5 mm spessore  
Sistema sicurezza bambini  
Alimentazione: 220-240 V - Corrente nominale massima: 16 A  
Cavo di collegamento con spina schuko incluso: 2 m

USTFAB Presa elettrica con anello cieco in acciaio inossidabile satinato nero "All Black"

prezzo iva esclusa € 86,00  
prezzo iva inclusa € 104,92



#### Dati tecnici

Dimensioni: Ø 62,5 mm - 4,5 mm spessore  
Anello cieco in acciaio inossidabile All Black  
Sistema sicurezza bambini  
Alimentazione: 220-240 - Corrente nominale massima: 16 A  
Cavo di collegamento con spina schuko incluso: 2 m

PB1KR Ghiera manopola inox - linea Professional 2.0

prezzo iva esclusa € 65,00  
prezzo iva inclusa € 79,30



PB1KRAB Ghiera manopola nera - linea Professional 2.0 All Black

prezzo iva esclusa € 97,00  
prezzo iva inclusa € 118,34



PTTS1 Spatola in acciaio per teppanyaki

prezzo iva esclusa € 36,00  
prezzo iva inclusa € 43,92



HIW1-000 Pentola per piani induzione wok - linea Classic 2.0 e Professional 2.0

prezzo iva esclusa € 299,00  
prezzo iva inclusa € 364,78



#### Dati tecnici

Ø 360 mm  
Tecnologia ControlInduc® che limita la temperatura a 250°C  
Fondo arrotondato e distribuzione ottimale del calore

UGS Raschietto per vetroceramica



prezzo iva esclusa € 11,00  
prezzo iva inclusa € 13,42

A8PRO Cartuccia silicone Wurth



**Dati tecnici**

300 ml  
Colore nero intenso RAL 9005  
Per installazione piani cottura a filo  
Resistente ad alte temperature 150°C

prezzo iva esclusa € 10,00  
prezzo iva inclusa € 12,20

BKR760 Cornice inox per installazioni in battuta - linea Pure e linea Basic modelli BHU BHA



**Dati tecnici**

Dimensioni in mm (LxPxA): 764 x 519 x 7

prezzo iva esclusa € 171,00  
prezzo iva inclusa € 208,62

BKR830 Cornice inox per installazioni in battuta - linea Basic modelli BFIA e BFIU

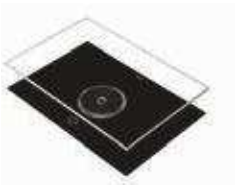

**Dati tecnici**

Dimensioni in mm (LxPxA): 834 x 519 x 7

prezzo iva esclusa € 183,00  
prezzo iva inclusa € 223,26

CER Cornice inox per installazioni a semifilo - linea Classic 2.0



**Dati tecnici**

Dimensioni in mm (LxP): 782 x 525  
Per combinazione di 2 piani cottura e 1 aspiratore

prezzo iva esclusa € 197,00  
prezzo iva inclusa € 240,34

PKGDS3050 Set ugelli gas liquido G30/31 - linea Professional 2.0 modello PKG11

**Dati tecnici**

Pressione 50 mbar

prezzo iva esclusa € 25,00  
prezzo iva inclusa € 30,50

PKGDS3130 Set ugelli gas liquido G31 - linea Professional 2.0 modello PKG11

**Dati tecnici**

Pressione 30 mbar

prezzo iva esclusa € 25,00  
prezzo iva inclusa € 30,50

# BORA Tubazioni, raccordi e connettori

Bora garantisce una funzionalità ottimale dei prodotti solo con l'utilizzo dei sistemi di canalizzazione

**EFS750** Tubo sezione ovale lunghezza 750 mm  
con paratia interna di rinforzo da utilizzare per installazioni nel massetto

prezzo iva esclusa € 38,00  
prezzo iva inclusa € 46,36

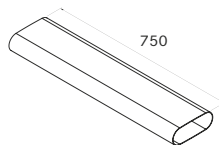
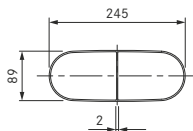

**EF750** Tubo sezione ovale lunghezza 750 mm

prezzo iva esclusa € 24,00  
prezzo iva inclusa € 29,28

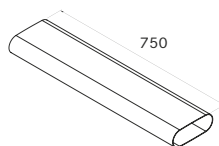
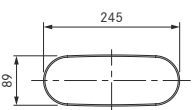

**EF47** Tubo sezione ovale lunghezza 47 mm

prezzo iva esclusa € 4,00  
prezzo iva inclusa € 4,88

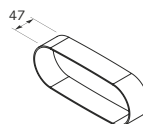
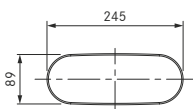

**ER750** Tubo sezione circolare lunghezza 750 mm

prezzo iva esclusa € 22,00  
prezzo iva inclusa € 26,84

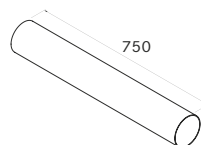
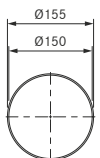

**EFV** Connettore orizzontale lunghezza 50 mm

prezzo iva esclusa € 7,00  
prezzo iva inclusa € 8,54

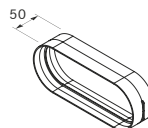
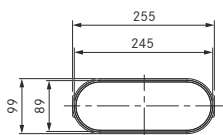

**EFBH15** Raccordo orizzontale 15°

prezzo iva esclusa € 17,00  
prezzo iva inclusa € 20,74

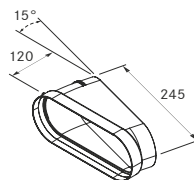
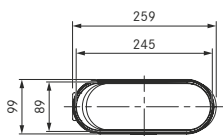

## per evacuazione fumi Ecotube Bora

EFRG Raccordo orizzontale da sezione ovale a circolare

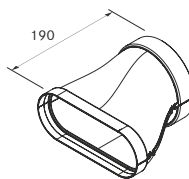
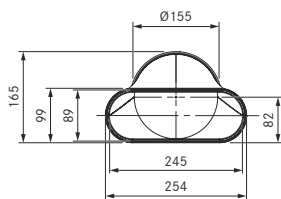

prezzo iva esclusa € 28,00  
prezzo iva inclusa € 34,16

ERV Connettore sezione circolare altezza 50 mm

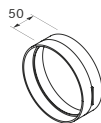
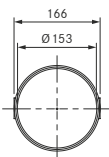

prezzo iva esclusa € 7,00  
prezzo iva inclusa € 8,54

EFBH90 Raccordo orizzontale curva 90°

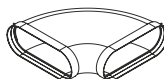
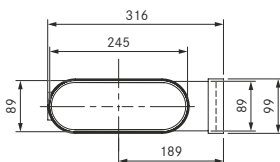

prezzo iva esclusa € 36,00  
prezzo iva inclusa € 43,92

EFBV90 Raccordo verticale curva 90°

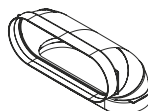
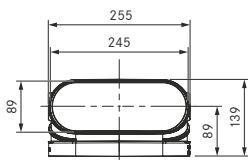

prezzo iva esclusa € 23,00  
prezzo iva inclusa € 28,06

ERB90 Raccordo curva 90° sezione circolare

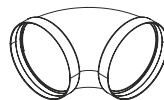
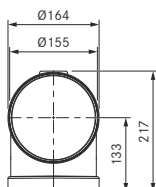

prezzo iva esclusa € 23,00  
prezzo iva inclusa € 28,06

EFR90 Raccordo verticale da sezione circolare a ovale

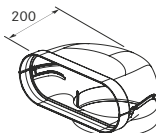
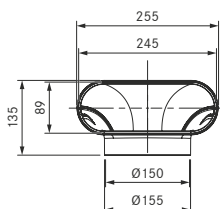

prezzo iva esclusa € 32,00  
prezzo iva inclusa € 39,04

# BORA Tubazioni, raccordi e connettori

**EFRV** Raccordo curvo da sezione circolare a ovale

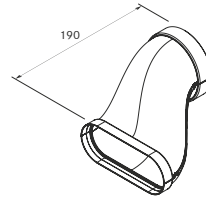
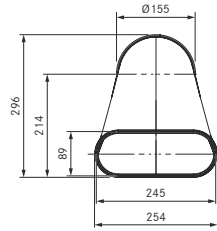

prezzo iva esclusa € 40,00  
prezzo iva inclusa € 48,80

**EFRV110** Raccordo curvo da sezione circolare a ovale

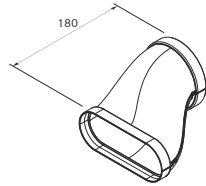
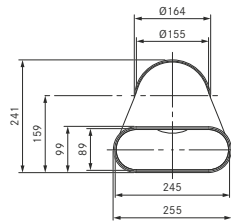

prezzo iva esclusa € 37,00  
prezzo iva inclusa € 45,14

**EFMS** Gancio per fissaggio tubi ovali

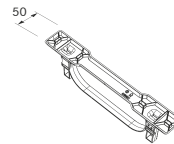
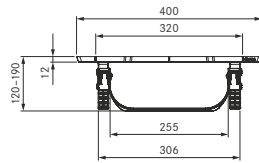

prezzo iva esclusa € 10,00  
prezzo iva inclusa € 12,20

**EFD** Guarnizione tubi ovali per una tenuta ottimale

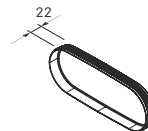
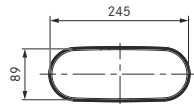

prezzo iva esclusa € 3,00  
prezzo iva inclusa € 3,66

**ERMS** Gancio per fissaggio tubi circolari

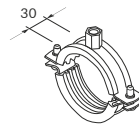
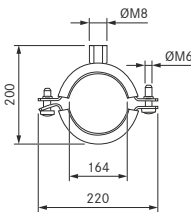

prezzo iva esclusa € 10,00  
prezzo iva inclusa € 12,20

**ERD** Guarnizione tubi circolari per una tenuta ottimale

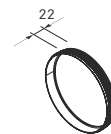
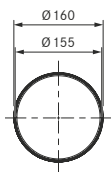

prezzo iva esclusa € 3,00  
prezzo iva inclusa € 3,66

**EFA** Adattatore tubi da sezione rettangolare a ovale

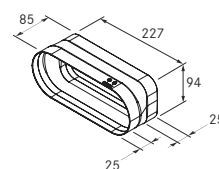
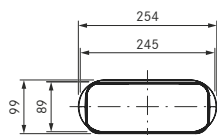

prezzo iva esclusa € 15,00  
prezzo iva inclusa € 18,30

# BORA Terminali a muro

**UEBR** Terminale a muro sezione circolare con doppio flap interno

prezzo iva esclusa € 239,00  
prezzo iva inclusa € 291,58

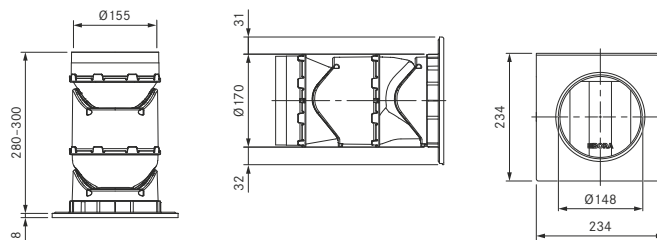

**UEBRK** Terminale a muro corto sezione circolare con flap interno

prezzo iva esclusa € 175,00  
prezzo iva inclusa € 213,50

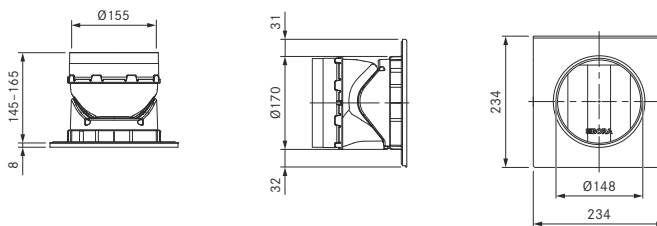

**UEBF** Terminale a muro 3BOX a sezione ovale con flap interno

prezzo iva esclusa € 235,00  
prezzo iva inclusa € 286,70



### Dati tecnici

Dimensioni connettore: 255 x 99 mm  
Dimensioni esterne: 363 x 209 x 7,5 mm

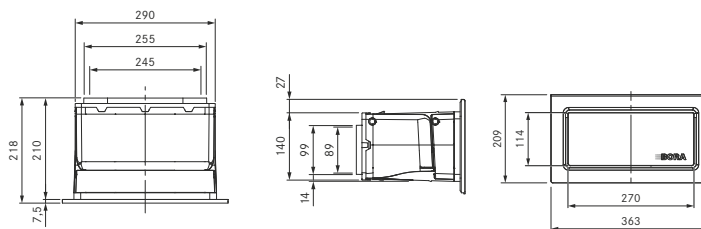

# BORA Basic

Schema allacciamento elettrico per piani elettrici e a induzione linea Basic

Impianto monofase



Impianto bifase



Impianto trifase





# BORA Pure

## Schema allacciamento elettrico per piani a induzione linea Pure

Impianto monofase



Impianto bifase



Impianto trifase



# Termini GARANZIA

BORA ha una politica di continuo miglioramento dei propri prodotti e si riserva il diritto di modificare materiali, caratteristiche e colori disponibili senza preavviso.

Accertatevi preventivamente che il prodotto di vostro interesse abbia effettivamente le caratteristiche e le dimensioni riportate sul presente listino.

La Società si riserva la facoltà di modificare i prezzi senza preavviso. Sono esclusi trasporto ed installazione, che possono essere definiti soltanto dal vostro rivenditore di fiducia.

## GARANZIA DI 2 ANNI SU TUTTI I PRODOTTI

Per i prodotti acquistati da novembre 2016 è possibile attivare la **GARANZIA DI 3 ANNI** semplicemente registrandosi al seguente link:

[www.mybora.com/registration](http://www.mybora.com/registration)

Recupera l'etichetta all'interno dell'imballo del prodotto (vedi esempio qui a lato) ed inserisci il codice di attivazione quando ti verrà richiesto.

**CODICE DI ATTIVAZIONE**



Sopra:  
targhetta-adesivo  
delle istruzioni per  
l'uso incluso codice di  
registrazione.

Di fianco:  
adesivo del prodotto  
con codice di  
registrazione.



Frigo2000 è  
High Performance Kitchen:  
dal 1983, la casa esclusiva dei più  
importanti marchi internazionali  
nel settore della conservazione, del  
lavaggio, della cottura e  
dell'aspirazione per la cucina.  
Nata guardando al futuro e da  
sempre protesa alla ricerca  
dell'eccellenza, Frigo2000 unisce  
competenza ed esperienza nella  
progettazione, consulenza e  
assistenza post-vendita,  
proponendo soluzioni sostenibili  
che adottano le tecnologie più  
avanzate per rispondere a ogni  
esigenza e garantire una migliore  
qualità della vita.  
Frigo2000 è il bello della cucina.



[ereel.it](http://ereel.it)



**Ingrosso elettrodomestici normali e da incasso**

Uffici e magazzino: Via Indipendenza, 1 - 20835 Muggiò (MB)  
Telefono: 039 793424 r.a. Fax: 039 793234 - [info@ereel.it](mailto:info@ereel.it)

Sede legale: Via Fratelli Cairoli, 17 - 20851 Lissone (MB)  
c.c.i.a.a. 846317 - c.f. 01539660157 - p.i. IT00716710967

Ver. 07/2019