

Soluzioni per una nuova qualità della vita in casa.

Sistemi integrati
E.ion[®] System
Bellaria
Circle.Tech
Silence - NRS[®]
Design
Professional
Mirabilia
Classic
Airmec

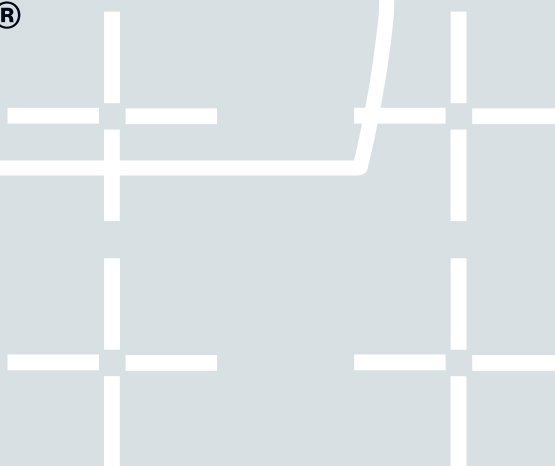

falmecc

**Soluzioni per una nuova
qualità della vita in casa.**

Sistemi integrati

E.ion[®] System

Bellaria

Circle.Tech

Silence - NRS[®]

Design

Mirabilia

Professional

Classic

Airmec

falmec

Life inspired.



123

- 35 **38 cm**
- 35 **38 cm Plus**
- 34 **88 cm**

A

- 71 **Alba**
- 115 **Altair**
- 115 **Altair Top**
- 63 **Aria NRS®**
- 136 **Artemide**
- 120 **Astra**
- 121 **Atlas Vetro**
- 76 **Aura**

B

- 44 **Bellaria**
- 122 **Blade**
- 136 **Built-in**

C

- 76 **Cielo**
- 123 **Concorde**

D

- 51 **Dama**
- 86 **Diamante**
- 96 **Down Draft**

E

- 72 **Eclisse**
- 128 **Elektra**
- 124 **Elios**
- 114 **Ellittica**
- 42 **Eolo E.ion®**
- 95 **Europa**
- 117 **Exploit**
- 117 **Exploit Top**

F

- 128 **Fenice**
- 82 **Flipper**
- 82 **Flipper Green Tech**
- 66 **Flipper NRS®**
- 124 **Futura**
- 124 **Futura Angolo**

G

- 86 **Ghost**
- 133 **Ginevra Boston**
- 133 **Ginevra Tile**
- 107 **Gruppo Incasso**
- 42 **Gruppo Incasso E.ion®**
- 108 **Gruppo In. Green Tech**
- 108 **Gruppo Incasso Murano**
- 66 **Gruppo Incasso NRS®**
- 132 **Gruppo Incasso Pro**
- 109 **Gruppo In. Touch Vision**

I/K

- 109 **Integrata**
- 135 **Iris Malizia**
- 118 **Kristal**

L

- 111 **Laguna**
- 54 **Levante**
- 132 **Line Pro**
- 57 **Loop**
- 122 **Luce**
- 87 **Lumen**
- 88 **Lumen Isola 175**
- 43 **Lumière E.ion®**
- 64 **Lumina NRS®**
- 95 **Lux**

M

- 128 **Manhattan**
- 38 **Mare E.ion®**
- 41 **Marilyn E.ion®**
- 130 **Marte Pro**
- 120 **Master**
- 55 **Materia**
- 114 **Menhir**
- 137 **Mercurio**
- 134 **Mimosa**
- 117 **Mira Top**
- 116 **Mira Black/White**
- 121 **Mizar**
- 24 **Modula**
- 128 **Moonlight**
- 100 **Move**
- 101 **Move Green Tech**

N

- 128 **New York**
- 75 **Nube**
- 74 **Nuvola 140**
- 73 **Nuvola 90**

P

- 128 **Penelope**
- 127 **Pharo**
- 32 **Piano**
- 89 **Plane**
- 91 **Plane Green Tech**
- 67 **Plane NRS®**
- 90 **Plane on Demand**
- 93 **Plane Top**
- 92 **Plane Black/White**
- 112 **Polar**
- 112 **Polar Light**
- 113 **Polar Black/White**
- 119 **Prestige**
- 79 **Prisma**
- 137 **Pulsar**

Q

- 18 **Quantum**
- 80 **Quasar**
- 81 **Quasar Green Tech**
- 81 **Quasar Top**

R

- 85 **Rialto**
- 85 **Rialto Top**
- 43 **Rubik E.ion®**

S

- 28 **Sintesi/Sintesi Black**
- 77 **Sirio**
- 56 **Soffio**
- 58 **Sophie/Sophie Lamp**
- 48 **Spazio**
- 41 **Spring E.ion®**
- 78 **Stella**
- 123 **Stream**

T

- 79 **Tab**
- 94 **Tecna Feel**
- 135 **Tempo Antico**
- 125 **Time**
- 84 **Trim**
- 39 **Twister E.ion®**

V

- 57 **Vega**
- 63 **Vela NRS®**
- 83 **Verso**
- 65 **Verso NRS®**
- 55 **Vetra**
- 102 **Virgola**
- 105 **Virgola No-Drop**

Z

- 62 **Zenith NRS®**
- 40 **Zephiro E.ion®**
- 131 **Zeus Pro**

ACCESSORI

- 138 **Motorizzazioni**
- 140 **Filtri metallici antigrasso**
- 141 **Filtri antiodore**
- 146 **Tabella riassuntiva filtri**
- 148 **Prolunghe**
- 149 **Convogliatori**
- 150 **Tubi e raccordi**

NOTE TECNICHE

- 11 **Tipologie di installazione**
- 12 **Guida alla scelta della cappa**
- 151 **Uso e manutenzione**
- 152 **Installazioni a soffitto**
- 154 **Installazione cappa piano**
- 155 **Disegni tecnici**

Sistemi di cottura

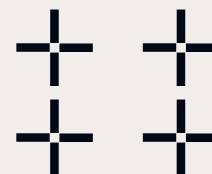

Sistemi di cottura Integrati



32 Piano



18 Quantum



24 Modula

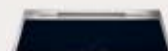

28 Sintesi/Sintesi Black

NEW

Piani Induzione



35 38 cm



35 38 cm Plus



34 88 cm

Trattamento dell'aria



E.ion® System

Parete/Isola



42 Eolo E.ion®



43 Lumière E.ion®



38 Mare E.ion®



41 Marilyn E.ion®



43 Rubik E.ion®



39 Twister E.ion®



40 Zephiro E.ion®

Isola



41 Spring E.ion®

Incasso



42 Gr. Incasso E.ion®

Bellaria

Tavolo



44 Bellaria

Cappe aspiranti

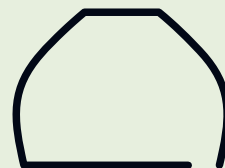

Circle.Tech

Parete/Isola

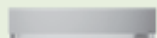

55 Vetra

Isola



51 Dama



55 Materia



57 Loop



56 Soffio



58 Sophie/Sophie Lamp

NEW



48 Spazio

Isola Sali/Scendi

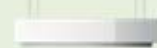

54 Levante

Soffitto

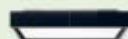

57 Vega

Silence NRS®

Parete/Isola



64 Lumina NRS®



67 Plane NRS®



63 Vela NRS®

Isola



62 Zenith NRS®

Parete



63 Aria NRS®



66 Flipper NRS®



65 Verso NRS®

NEW

Incasso



66 Gr. Incasso NRS®

 **Design**

Incasso



107 **Gr. Incasso**



108 **Gr. In. Murano**



108 **Gr. In. Green Tech**



109 **Gr. In. Touch Vision**



109 **Integrata**



100 **Move**



101 **Move Green Tech**



102 **Virgola**



105 **Virgola No-Drop**

Isola



114 **Ellittica**



95 **Europa**

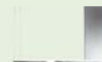

88 **Lumen Isola 175**



114 **Menhir**

Soffitto



71 **Alba**



76 **Aura**



76 **Cielo**



72 **Eclisse**



75 **Nube**



74 **Nuvola 140**



73 **Nuvola 90**

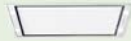

77 **Sirio**



78 **Stella**

Parete/Isola



115 **Altair/Altair Top**



120 **Astra**



121 **Atlas Vetro**



122 **Blade**



117 **Exploit/Exploit Top**



118 **Kristal**



111 **Laguna**



122 **Luce**



87 **Lumen**



95 **Lux**



117 **Mira Top**



116 **Mira Black/White**

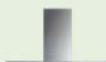

89 **Plane**



91 **Plane GreenTech**



93 **Plane Top**



92 **Plane Black/White**



112 **Polar**



112 **Polar Light**



113 **Polar Black/White**



119 **Prestige**

Parete



123 **Concorde**



86 **Diamante**



82 **Flipper**



82 **Flipper Green Tech**



124 **Futura**



86 **Ghost**



120 **Master**



121 **Mizar**

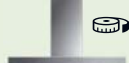

91 **Plane On Demand**



79 **Prisma**



80 **Quasar**



81 **Quasar GreenTech**



125 **Time**



81 **Quasar Top**



85 **Rialto/Rialto Top**



123 **Stream**



79 **Tab**



94 **Tecna Feel**



84 **Trim**



83 **Verso**

Worktop



96 **Down Draft**

Angolo



124 **Elios**



124 **Futura Angolo**

Professional

Parete/Isola



132 Line Pro

Parete



131 Zeus Pro



130 Marte Pro

Incasso



132 Gr.Incasso Pro

Mirabilia

Parete/Isola



128 Elektra



128 Fenice



128 Manhattan



128 Moonlight



128 New York



128 Penelope



127 Pharo

Classic

Parete



133 Ginevra Boston



133 Ginevra Tile



135 Iris Malizia



135 Tempo Antico

Parete/Angolo



134 Mimosa

Airmec

Parete/Isola



137 Pulsar

Parete



136 Artemide



137 Mercurio

Incasso



136 Built-in

La fabbrica dell'aria.

Un futuro iniziato molti anni fa.

Falmec, nata nel 1981 come piccola realtà artigianale, è oggi divenuta una delle eccellenze italiane, protagonista del mercato internazionale.

Una “fabbrica dell’aria” che contiene tutti i principi del “fatto a regola d’arte” nella progettazione e produzione di soluzioni aspiranti. Una famiglia, un gruppo, che combina esperienze e competenze di generazioni differenti, mettendo ogni giorno in campo le proprie energie, la creatività e l’ingegno, per creare prodotti e soluzioni che migliorino la vita quotidiana delle persone.

Il vero made in Italy e la cultura del prodotto.

Una produzione completamente integrata, dal disegno iniziale al prodotto finito, frutto di un processo multifase che si svolge interamente nella sede di Vittorio Veneto, vicino a Venezia. Ogni cappa Falmec è ideata, progettata e realizzata interamente a Vittorio Veneto, cittadina localizzata in uno dei più importanti distretti produttivi italiani, dove una vera cultura industriale specializzata nell’acciaio, si fonde con l’ingegnosità e le abilità artigianali radicate in questo territorio. Il vero valore del made in Italy si concretizza in una reale cultura del prodotto: una garanzia di qualità assoluta che si ritrova in ogni manufatto e che parte dal design, passando per la cura del dettaglio e la perfezione della realizzazione, per concludersi nella scelta dei migliori materiali.



Life inspired.



Soluzioni d'aria Falmecc.

Scegliere la cappa giusta è un passaggio fondamentale per la corretta progettazione di una cucina che soddisfi al meglio ogni necessità e gusto estetico.

Lo studio della soluzione più adatta comporta necessariamente una valutazione preliminare dei vincoli tecnici ed estetici dell'ambiente cucina dove la cappa verrà inserita.

Falmecc, grazie alla propria specializzazione nel campo dell'aspirazione, è in grado oggi di offrire molteplici proposte tecnologiche ed estetiche, capaci di adattarsi al meglio a ogni stile e necessità, garantendo sempre la miglior opzione.

Lasciatevi ispirare dalle innumerevoli soluzioni d'aria Falmecc!

Tipologie di installazione.

Parete.

La cappa a parete è l'opzione tradizionalmente più utilizzata: garantisce un'ottimale aspirazione dei fumi, se scelta e installata correttamente. La cappa a parete coniuga funzionalità e design, rappresentando spesso elemento decorativo di stacco e di personalizzazione della cucina.



Incasso.

Le cappe a incasso, integrate nel pensile, garantiscono linearità e ottimizzazione degli spazi nella cucina; sono quindi consigliate in arredamenti dal design essenziale, dove ci sia la necessità di sfruttare al meglio lo spazio nella parete.



Angolo.

Le cappe ad angolo sono la scelta perfetta nelle composizioni dove la cottura è inserita in uno degli angoli della cucina. Tali cappe sono caratterizzate tradizionalmente da forme lineari e geometriche, facilmente inseribili in diversi contesti di arredamento.



Isola.

Sempre più spesso la cucina è parte conviviale, centrale nel progetto casa, integrandosi con l'ambiente living. La cappa a isola diventa quindi elemento fondamentale dal punto di vista funzionale e del design. Svolge al meglio la sua funzione di aspirazione e illuminazione sia funzionale che ambientale, aggiungendo valore e personalità alla cucina stessa. Falmec offre un'ampia scelta di cappe a isola, con soluzioni uniche, aspiranti o filtranti, per garantire sempre la migliore aria.



Sospensione.

Le cappe a sospensione Falmec si contraddistinguono per un design unico, arricchito da finiture esclusive e materiali di pregio, che impreziosiscono l'ambiente cucina. Le cappe a sospensione, non dovendo collegarsi a tubazioni o canne fumarie, consentono una totale libertà di installazione e un notevole risparmio energetico. Dotate di tecnologie filtranti innovative, garantiscono ottimi risultati in termini di assorbimento degli odori e miglioramento della qualità dell'aria in casa.



Soffitto.

Le cappe a soffitto Falmec sono pensate per integrarsi perfettamente in qualsiasi contesto abitativo. Grazie alle loro forme pulite e minimali e al discreto impatto visivo, sono adatte ad ambienti aperti dove la zona cucina si integra con lo spazio living. Tali soluzioni raccolgono i fumi e i vapori di cottura che salgono naturalmente e vengono poi catturati direttamente nel soffitto. La cappa può essere integrata nel controsoffitto oppure installata nello stesso soffitto, in modalità filtrante.



Sistemi di cottura integrati.

Adatti ad ambienti minimali dove l'assenza del volume rappresenta elemento di valore, i sistemi di cottura integrati Falmec soddisfano tutte le esigenze più ricercate in termini di design, efficacia e funzionalità, sia in modalità aspirante che a ricircolo, grazie alla tecnologia filtrante Carbon.Zeo. Tali sistemi integrano in maniera intelligente la parte aspirante con la zona cottura, offrendo in un unico prodotto entrambe le funzioni.

I fumi vengono raccolti, catturati e filtrati direttamente alla loro fonte. I modelli Falmec sono accomunati da un apparato aspirante dotato di flap apribili elettronicamente che migliorano l'aerodinamica del flusso d'aria in entrata e garantiscono nel contempo piena linearità quando chiusi.

Down Draft.

La cappa esce dal piano di lavoro quando in funzione, grazie ad un sistema motorizzato, e aspira fumi e vapori della cottura vicino alla loro fonte di origine. Tale soluzione garantisce un'illuminazione uniforme della zona cottura, efficacia e flessibilità nell'installazione di diverse tipologie di motorizzazione. Per un funzionamento corretto di questa tipologia di cappe si consiglia l'utilizzo di piani cottura in linea.





Sistemi di cottura integrati.

Integrazione perfetta, per un nuovo stile di vita in cucina.

Sistemi di cottura integrati.

Falmec ha concepito e realizzato una gamma di prodotti che integrano cottura e aspirazione ispirate a un concetto di design minimale, ergonomia e altissima efficienza. Soluzioni integrate che racchiudono tutta l'esperienza di Falmec nell'aspirazione con tecnologie di cottura all'avanguardia, garantendo prodotti in sintonia con tendenze e stili di vita contemporanei. Dotate di motori potenti, efficienti e al tempo stesso estremamente silenziosi, le soluzioni worktop di Falmec garantiscono ottime performance di funzionamento. In modalità filtrante, l'utilizzo dell'esclusiva tecnologia Carbon.Zeo consente un'eccellente eliminazione degli odori e una notevole riduzione dell'umidità dei vapori della cottura.

Flap system.

Flap System di Falmec è un sistema di alette apribili elettronicamente, studiato per migliorare l'aerodinamica dell'aria in entrata e aumentare la velocità di aspirazione dei fumi, catturati verso il basso anziché verso l'alto come avviene nelle cappe tradizionali.

Integrazione totale.

Una volta richiusi, i flap scompaiono totalmente, restituendo una superficie di lavoro completamente uniforme e omogenea, nascondendo i filtri e la parte funzionale.

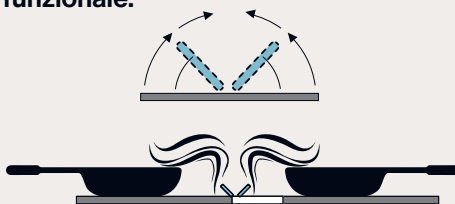



Life inspired.





Quantum.

Eleganza tecnologica.

Quantum, elemento indivisibile per eccellenza, racchiude in sé i concetti di eleganza, minimalismo e praticità d'uso. La sezione centrale aspirante, impreziosita da una sottile cornice in acciaio nero opaco, garantisce una continuità cromatica ed estetica in tutta la zona cottura, inserendosi così in maniera elegante e discreta in ogni contesto. Studiata per garantire massima efficacia e praticità, Quantum in modalità "auto" regola automaticamente la velocità di aspirazione in funzione della reale necessità. L'elemento aspirante, composto da due flap in vetro che si aprono automaticamente, ottimizza l'aerodinamica dell'aria in entrata e ne migliora le performance di aspirazione, consentendo nel contempo una facile manutenzione e pulizia.

Eleganza e praticità.

L'utilizzo del Flap System con alette in vetro consente una continuità nei materiali lungo tutto il piano, unendo cromaticamente la zona cottura e quella di aspirazione, permettendo inoltre una facile pulizia.

Efficacia e silenziosità.

Un motore potente ed efficiente, unito allo studio dei flussi d'aria e all'uso di materiali isolanti permette la miglior performance di aspirazione con il minimo apporto di rumore.

Facile installazione, minimo ingombro.

Cottura e aspirazione sono racchiuse in un singolo corpo che permette una facile installazione. Il sistema di evacuazione fumi estensibile posteriormente consente inoltre di sfruttare al massimo in profondità il mobile.

Filtrazione eccellente con tecnologia Carbon.Zeo.

Nella versione filtrante, la tecnologia Carbon.Zeo permette performance eccellenti nella riduzione degli odori e dell'umidità proveniente dai fumi della cottura, grazie all'impiego della Zeolite.

Modalità automatica.

In questa modalità Quantum regola automaticamente la potenza dell'aspirazione in funzione della reale necessità, garantendo sempre il corretto rapporto tra consumi e potenza aspirante.

Flex surface.

Grazie alla tecnologia "Flex surface", l'induzione agisce uniformemente sulle zone di cottura, che possono essere opportunamente unite garantendo la massima versatilità nell'utilizzo di pentole di differenti tipologie e dimensioni.

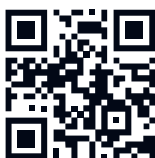

Scopri di più
su Quantum.



Quantum

- Flap System motorizzato con velette in vetro
- Vetroceramica nero Schott
- Cornice zona aspirazione in acciaio nero opaco con trattamento superficiale antigraffio
- Motore brushless a 9 livelli velocità + booster
- Controllo touch con display
- Modalità automatica (regolazione dell'aspirazione in funzione della cottura)
- 4 zone cottura con tecnologia Flex Surface
- Funzione doppio bridge
- 9 livelli cottura + booster
- Sensore rilevamento pentola
- Spegnimento automatico
- Timer/contaminuti
- Funzione Keep Warm
- Interruttore/blocco sicurezza
- Indicatore calore residuo
- Indicatore saturazione filtro metallico
- Indicatore saturazione filtro Carbon.Zeo
- Impostazione livello di potenza su tre livelli: 2.8 kw, 3.5 kw, 7.4 kw

Worktop – 84 cm
Motore e Comandi
 600 m³/h
 9 livelli + booster
Classe energetica
 A+
Max. assorbimento
 150 W (aspirazione)
Filtri
 Filtro antigraasso metallico
Installazione
 A filo o in appoggio
Livello sonoro
Min. velocità
 46 dB(A)_{re1pW}
Max. velocità
 64 dB(A)_{re1pW}
Peso
 28 kg

Worktop – 84 cm
 600 m³/h
8034122359762 – 2.750 €

Accessori

Kit cornice Quantum
 Nero
 KACL.155#NF – 150 €

Filtro Carbon.Zeo Small
 KACL.930 – 378 €
Ricambio Filtro Carbon.Zeo
 KACL.931 – 228 €
Filtro carbone alveolare h60
 KACL.951 – 482 €
Ricambio Filtro h60
 KACL.952 – 232 €

Griglia filtro h60
 KACL.955 – 35 €

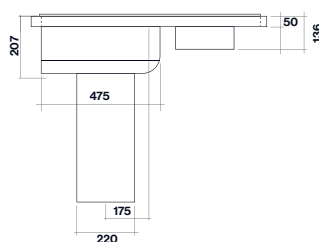

Vista frontale

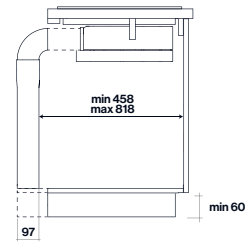

Vista laterale
 *in versione filtrante
 con filtro KACL.951 (h60)

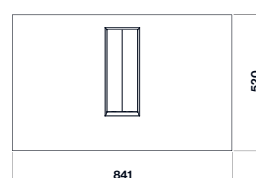

Vista superiore

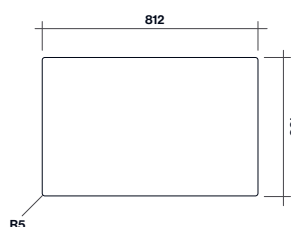

Dimensioni foro
 per installazione in appoggio

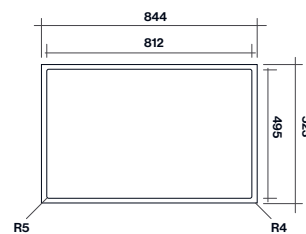

Dimensioni foro
 per installazione a filo



Quantum con kit cornice KACL.155#NF

Esempi di installazione:

Versione aspirante

(Versione aspirante:
altezza min. zoccolo 100 mm)

Versione filtrante

(Versione filtrante:
altezza min. zoccolo 60 mm)

Installazione su piano
profondità 70 cm

Tubazione rettangolare (KACL.352)

Filtro carbone
sottobase **h60 mm** (KACL.951)

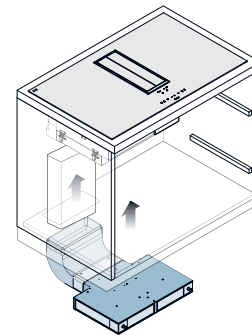
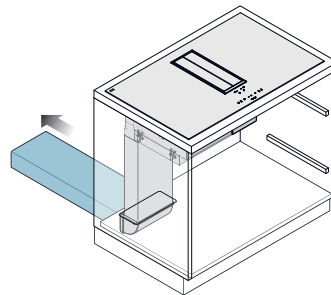
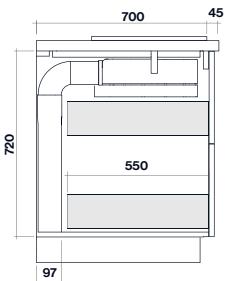

Installazione su piano
profondità 60 cm

Filtro Carbon.Zeo
sottobase **small h100 mm** (KACL.930)

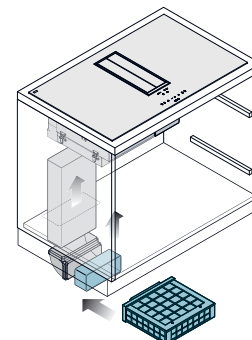
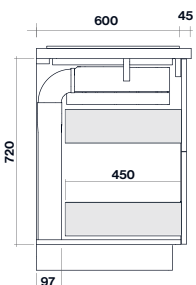

Life inspired.





Modula.

Eccellenza e modularità.

Il nome stesso, Modula, esprime perfettamente il concetto alla base di questo progetto: un sistema modulare di cottura e aspirazione integrata adattabile alle varie necessità. Questo prodotto si declina infatti in differenti configurazioni, frutto dell'unione di elementi di cottura ed elementi aspiranti. Il tutto racchiuso in una cornice in acciaio che unisce le componenti rendendo agevole l'installazione e le operazioni di pulizia e garantendo un'integrazione totale sul piano di lavoro.

Modularità e unicità.

Il concetto di modularità alla base del progetto "Modula" risponde alle diverse esigenze e abitudini in cucina, offrendo molteplici soluzioni di cottura, pur mantenendo le caratteristiche e i vantaggi di un prodotto concepito come elemento unico e definito.

Integrazione totale e massima linearità.

La cappa si integra totalmente nel piano di lavoro, grazie alla cornice in acciaio inox che circonda i vari moduli di cottura e al sistema di flap automatici, che, una volta chiusi, restituiscono una superficie di lavoro completamente piana senza giunture, spessori o altri elementi in rilievo.

Flex surface.

Grazie alla tecnologia "Flex surface", l'induzione agisce uniformemente su tutte le zone di cottura, che possono essere unite garantendo la massima versatilità nell'utilizzo di pentole di differenti tipologie e dimensioni.

Materiali di pregio.

Modula è composta da elementi in vetroceramica e acciaio, che le conferiscono un design geometrico e rigoroso, ma nel contempo elegante. La cornice e i flap di aspirazione sono realizzati in Acciaio Inox (AISI 304) di alta qualità con finitura satinata Scotch Brite: una garanzia di resistenza a ogni prova e di qualità che dura nel tempo, con una realizzazione impeccabile in ogni dettaglio.

Efficacia e silenziosità.

Un motore brushless potente ed efficiente, unito allo studio dei flussi d'aria e all'uso di materiali isolanti, permette la miglior performance di aspirazione con il minimo apporto di rumore.

Filtrazione eccellente con tecnologia Carbon.Zeo.

Nella versione filtrante, la tecnologia Carbon.Zeo permette performance eccellenti nella riduzione degli odori e dell'umidità proveniente dai fumi della cottura, grazie all'impiego del carbone attivo e della Zeolite.



Scopri di più
su Modula.

Life inspired.



Sistemi di cottura integrati
Modula





Modula

- Flap System motorizzato
- Cornice in acciaio AISI 304
- Motore brushless a 9 livelli velocità + booster
- Vetroceramica nero Schott
- Controllo touch con display
- Zone cottura con tecnologia Flex Surface
- Funzione bridge
- 9 livelli cottura + booster
- Sensore rilevamento pentola
- Spegnimento automatico
- Timer/contaminuti
- Funzione Keep Warm
- Interruttore/blocco sicurezza
- Indicatore calore residuo
- Indicatore saturazione filtro metallico
- Indicatore saturazione filtro Carbon.Zeo

Modula/M1
Worktop - 84 cm
Motore e Comandi
 600 m³/h (Brushless)
 9 livelli + booster
Classe energetica
 A+
Max. potenza
 150 W (aspirazione)
Filtri
 Filtro antigrasso metallico
Installazione
 A filo o in appoggio
Livello sonoro
Min. velocità
 46 dB(A)re1pW
Max. velocità
 64 dB(A)re1pW
Potenza assorbita (cottura):
 2 x 3 kW
Peso
 27 Kg

Modula/M2
Worktop - 84 cm
Motore e Comandi
 600 m³/h (Brushless)
 9 livelli + booster
Classe energetica
 A+
Max. potenza
 150 W (aspirazione)
Filtri
 Filtro antigrasso metallico
Installazione
 A filo o in appoggio
Livello sonoro
Min. velocità
 46 dB(A)re1pW
Max. velocità
 64 dB(A)re1pW
Potenza assorbita (cottura):
 3 kW + 3.2 kW (teppanyaki)
Peso
 38 Kg

Modula/M3
Worktop - 114 cm
Motore e Comandi
 2x600 m³/h (Brushless)
 9 livelli + booster
Classe energetica
 A
Max. potenza
 280 W (aspirazione x 2)
Filtri
 Filtro antigrasso metallico
Installazione
 A filo o in appoggio
Livello sonoro
Min. velocità
 49 dB(A)re1pW (1 elemento)
Max. velocità
 67 dB(A)re1pW (2 elementi)
Potenza assorbita (cottura):
 7.4 kW + 3.2 kW (teppanyaki)
Peso
 58,5 Kg

Accessori

Filtro Carbon.Zeo Small
 KACL.930 - 378 €
Ricambio Filtro Carbon.Zeo
 KACL.931 - 228 €

Filtro carbone alveolare h60
 KACL.951 - 482 €
Ricambio Filtro h60
 KACL.952 - 232 €

Griglia filtro h60
 KACL.955 - 35 €

Worktop - 84 cm*
 600 m³/h
8034122359335 - 2.997 €

Worktop - 84 cm*
 600 m³/h
8034122359625 - 3.765 €

Worktop - 114 cm
 2x600 m³/h
8034122359618 - 6.595 €

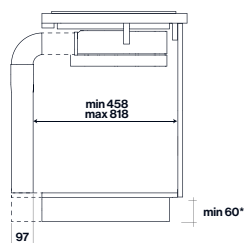

Tutte le versioni:
 Vista laterale

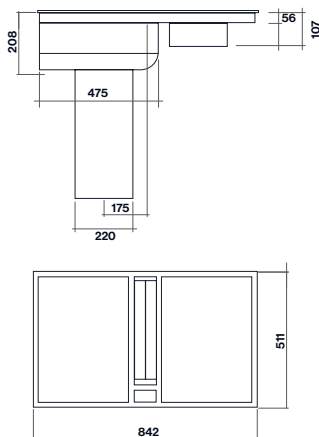

Modula/M1:
 Piano induzione 38 cm x 2

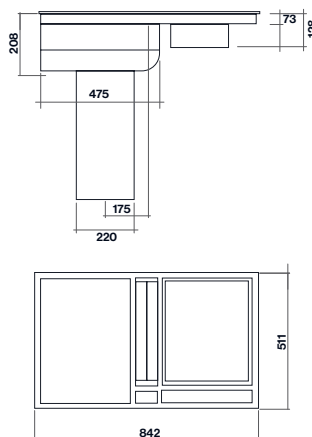

Modula/M2:
 Piastra teppanyaki
 + Piano induzione 38 cm

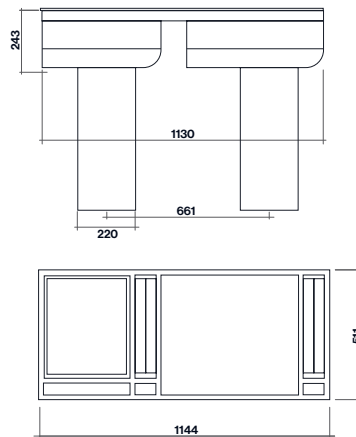

Modula/M3:
 Piastra teppanyaki
 + Piano induzione 60 cm

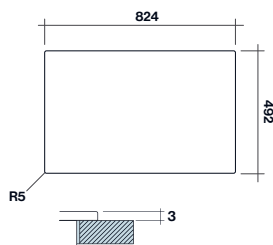

Dimensioni foro
 per installazione in appoggio
 (M1/M2)

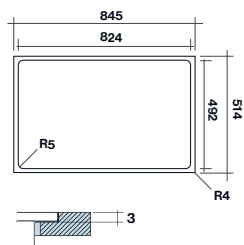

Dimensioni foro
 per installazione a filo
 (M1/M2)

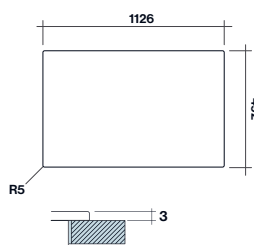

Dimensioni foro
 per installazione in appoggio
 (M3)

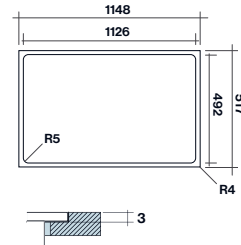

Dimensioni foro
 per installazione a filo
 (M3)



Modula/M1



Modula/M2



Modula/M3

Life inspired.





Sintesi.

La sintesi dell'eccellenza.

Sintesi è caratterizzata da un design pulito e geometrico, che si sottrae agli eccessi. Una soluzione che si integra totalmente nel piano di lavoro con un apparato aspirante posto nella parte posteriore. Ciò consente una maggiore praticità nella zona cottura e nel contempo il massimo sfruttamento dello spazio interno del mobile. Sintesi assicura massima silenziosità ed efficienza energetica, grazie ad un innovativo motore brushless. Un prodotto che unisce tutta l'esperienza e il "know-how" nell'aspirazione con una tecnologia di cottura all'avanguardia, rappresentando così la sintesi dell'eccellenza "Made in Falmecc".

Aspirazione posteriore.

I fumi della cottura sono aspirati dalla parte posteriore, in maniera bilanciata rispetto alle zone di cottura.

Integrazione totale e massima linearità.

La cappa si integra totalmente nel piano di lavoro, grazie alla cornice in acciaio inox che circonda i vari moduli di cottura, e al sistema di flap automatici, che, una volta chiusi, restituiscono una superficie di lavoro completamente piana senza giunture, spessori o altri elementi in rilievo.

Efficacia e silenziosità.

Un motore potente ed efficiente, unito allo studio dei flussi d'aria e all'uso di materiali isolanti permette la miglior performance di aspirazione con il minimo apporto di rumore.

Facile installazione e minimo ingombro.

Cottura e aspirazione in un singolo corpo, racchiuse in una cornice che permette una facile installazione senza bisogno di adattare il piano o utilizzare sigillanti per un'installazione a filo. La cappa si sviluppa in verticale, nella parte posteriore, ottimizzando gli spazi all'interno del mobile.

Superficie uniforme di cottura.

Una superficie piana e lineare, senza rilievi, per una cottura più pratica su zone diverse e una maggiore facilità di pulizia.

Filtrazione eccellente con tecnologia Carbon.Zeo.

Nella versione filtrante, la tecnologia Carbon.Zeo permette performance eccellenti nella riduzione degli odori e dell'umidità proveniente dai fumi della cottura, grazie all'impiego della Zeolite.

Modalità automatica.

In questa modalità, Sintesi regola automaticamente la potenza dell'aspirazione in funzione della reale necessità, garantendo sempre il corretto rapporto tra consumi e potenza aspirante.

Flex surface.

Grazie alla tecnologia "Flex surface", l'induzione agisce uniformemente su tutte le zone di cottura, che possono essere unite garantendo la massima versatilità nell'utilizzo di pentole di differenti tipologie e dimensioni.



Scopri di più
su Sintesi.



Sintesi/Sintesi Black **NEW**

- Flap System
- Cornice in acciaio AISI 304
- Vetro ceramica nero Schott
- Controllo touch con display
- Motore brushless a 9 livelli velocità + booster
- 4 zone cottura con tecnologia Flex Surface
- Funzione doppio bridge
- 9 livelli cottura + booster
- Sensore rilevamento pentola
- Spegnimento automatico
- Timer/contaminuti
- Funzione Keep Warm
- Interruttore/blocco sicurezza
- Indicatore calore residuo
- Indicatore saturazione filtro metallico
- Indicatore saturazione filtro Carbon.Zeo
- Impostazione livello di potenza su tre livelli: 2.8 kw, 3.5 kw, 7.4 kw

Dimensioni

88 x 51 cm
Motore e Comandi
 600 m³/h
 9 livelli + booster

Filtri
 Filtro antigrasso metallico

Tipo installazione

A filo o in appoggio

Classe Energetica

A++

Max. potenza
 150 W (aspirazione)

Livello sonoro

Min. velocità
 48 dB(A)_{re1pW}

Max. velocità
 66 dB(A)_{re1pW}

Peso

29 Kg

Worktop – 90 cm

600 m³/h

8034122358918 – 2.862 €

Worktop – 90 cm

Black - 600 m³/h

8034122900278 – 2.950 €

Accessori

Filtro Carbon.Zeo Small

KACL.930 – 378 €

Ricambio Filtro Carbon.Zeo

KACL.931 – 228 €

Filtro carbone alveolare h60

KACL.951 – 482 €

Ricambio Filtro h60

KACL.952 – 232 €

Griglia filtro h60

28 KACL.955 – 35 €

Inox/Nero opaco

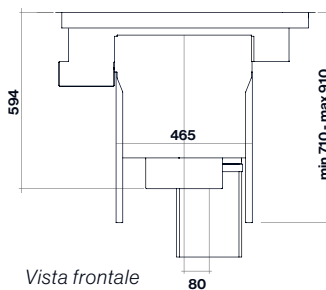

Vista frontale

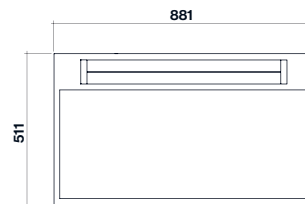

Vista superiore

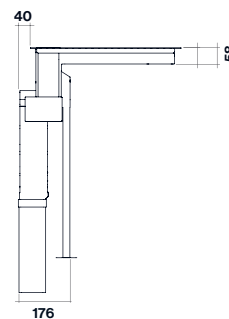

Vista laterale

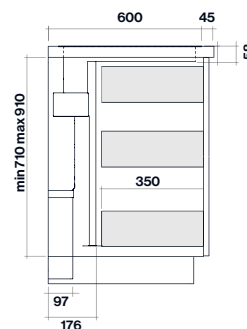



**Esempi
di installazione:**

Versione aspirante
(Versione aspirante:
altezza min. zoccolo 100 mm)

Versione filtrante
(Versione filtrante:
altezza min. zoccolo 60 mm)

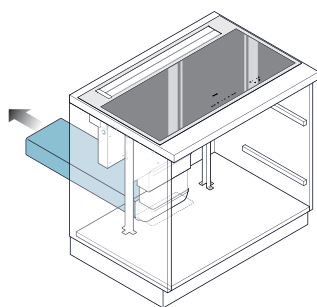

Tubazione rettangolare
(KACL.352)

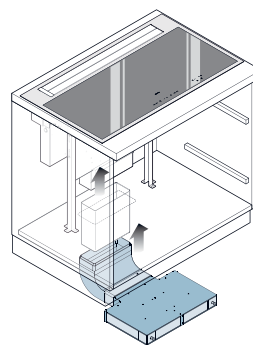

Filtro carbone
sottobase h60 mm (KACL.951)

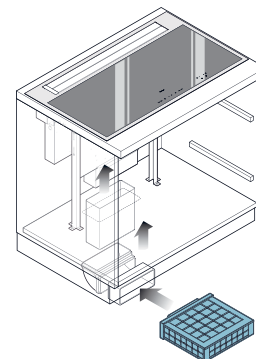

Filtro Carbon.Zeo
sottobase small h100 mm (KACL.930)

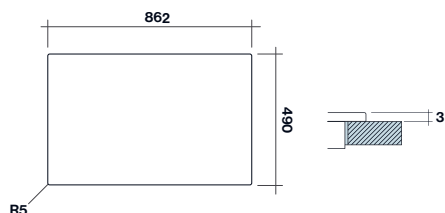

Dimensioni foro
per installazione in appoggio

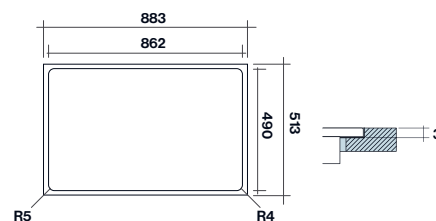

Dimensioni foro
per installazione a filo

Life inspired.





Piano. Professional feeling.

Piano, concepita come elemento aspirante indipendente, garantisce massima flessibilità nella scelta degli elementi cottura in base ai gusti e alle preferenze in cucina. È caratterizzata da un design “industrial” e un aspetto professionale, conferitogli dall’elemento aspirante in acciaio AISI 304.

Dotata di flap regolabili manualmente studiati per migliorare l’aerodinamica ed aumentare la velocità dell’aria in entrata, Piano è disponibile in due versioni, con aspirazione centrale o laterale.

Massima libertà.

Piano è concepita come elemento aspirante indipendente, per essere utilizzata con qualsiasi elemento di cottura a induzione e garantire la massima versatilità e adattabilità nella scelta del piano cottura.

Fascino inossidabile.

Piano è completamente realizzata in Acciaio Inox (AISI 304) di alta qualità con finitura satinata Scotch Brite: una garanzia di resistenza a ogni prova e di qualità che dura nel tempo, con una realizzazione impeccabile in ogni dettaglio, nella migliore tradizione del Made in Italy.

Due versioni: centrale o laterale.

Con Piano è possibile scegliere fra due diverse soluzioni: con un unico elemento aspirante centrale, oppure con due elementi laterali, a secondo delle dimensioni e delle caratteristiche del piano cottura, nonché dei gusti e delle esigenze personali.

Più possibilità di installazione.

Piano può essere installata a incasso a filo oppure in appoggio sul top, con motore posizionato nella base del piano cottura, oppure in posizione remota. Questo consente la massima libertà di progettazione e un utilizzo sempre ideale dello spazio a disposizione, nelle cucine di ogni dimensione e tipologia.

Potenza di aspirazione.

Piano ha un cuore potente e affidabile: stiamo parlando del motore, con una potenza di 1000 metri cubi all’ora (nella versione con aspirazione singola) e 1200 metri cubi all’ora (nella versione con aspirazione doppia).

Filtrazione eccellente con tecnologia Carbon.Zeo.

Nella versione filtrante, la tecnologia Carbon.Zeo permette performance eccellenti nella riduzione degli odori e dell’umidità proveniente dai fumi della cottura, grazie all’impiego del carbone attivo e della Zeolite.

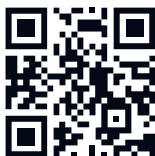

Scopri di più
su Piano.



Piano

- Flap System meccanico
- Acciaio inox (AISI 304) finitura Scotch Brite
- Velette orientabili
- Collettore per la raccolta di grassi e liquidi
- Pulsantiera Touch
- Filtri antigrasso in acciaio
- Filtro Carbon.Zeo combinato, rigenerabile opzionale.
- Piano può essere utilizzata unicamente in abbinamento a piani cottura a induzione

Piano
Un elemento
Motore e Comandi
 1000 m³/h
 Pulsantiera touch 3 vel + boost
Max. potenza
 150 W (aspirazione)
Filtri antiodore
 Filtro Carbon.Zeo (opzionale)
Livello sonoro
Min. velocità 62 dB(A)re1pW
Max. velocità 71 dB(A)re1pW
Classe energetica B
Peso 15 Kg

Piano
Due elementi
Motore e Comandi
 1200 m³/h
 Pulsantiera touch 3 vel + boost
Max. potenza
 150 W (aspirazione)
Filtri antiodore
 Filtro Carbon.Zeo (opzionale)
Livello sonoro
Min. velocità 65 dB(A)re1pW
Max. velocità 74 dB(A)re1pW
Classe energetica B
Peso 25 Kg

Worktop – Un elemento
 1000 m³/h
8034122354859 – 1.048 €

Worktop – Due elementi
 1200 m³/h
8034122355344 – 1.869 €

Un elemento

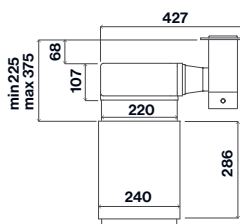

Vista frontale

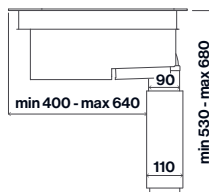

Vista laterale

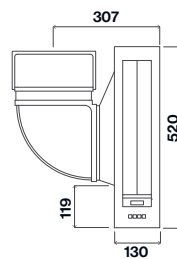

Vista superiore

Due elementi

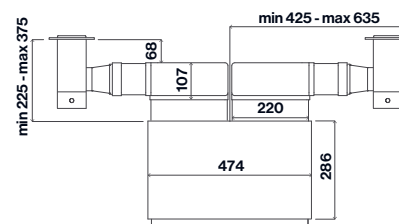

Vista frontale

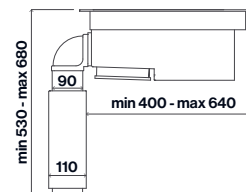

Vista laterale

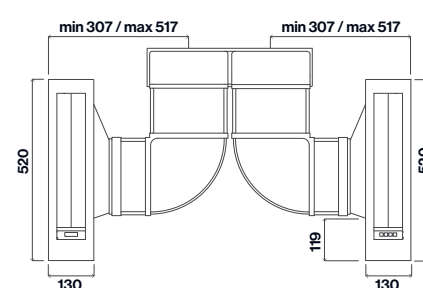

Vista superiore

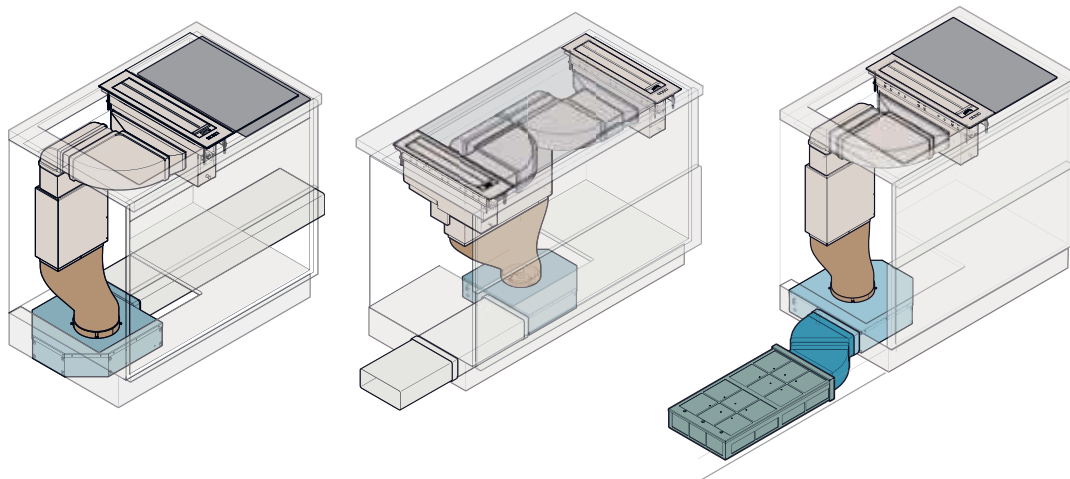

Esempi di configurazione.

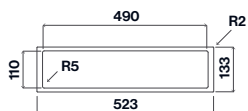

Dimensioni foro
per installazione a filo

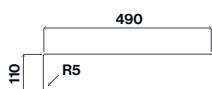

Dimensioni foro
per installazione in appoggio

Per maggiori informazioni
sull'installazione di Piano,
consultare la guida tecnica a
pag. 154.
Per l'elenco completo
degli accessori e dei raccordi,
vedere a pag. 150.

Configurazione 01
Un elemento.
Versione aspirante.
Uscita aria a destra.

- **Corpo cappa**
8034122354859
1.048 €
- **Raccordo uscita destra**
KACL.761
8034122710266
51 €
- **Motore 1000 m³/h**
KACL.701#41F
8034122710044
492 €

Configurazione 02
Due elementi.
Versione aspirante.
Uscita aria a sinistra.

- **Corpo cappa**
8034122355344
1.869 €
- **Raccordo uscita sinistra**
KACL.762
8034122710273
62 €
- **Motore 1200 m³/h**
KACL.702#4CF
8034122710365
513 €

Configurazione 03
Un elemento.
Versione filtrante.
Uscita d'aria a sinistra.

- **Corpo cappa**
8034122354859
1.048 €
- **Raccordo uscita sinistra**
KACL.760
8034122710259
51 €
- **Motore 1000 m³/h**
KACL.701#41F
8034122710044
492 €
- **Doppia curva**
orizzontale
KACL.345
8034122710396
58 €
- **Filtro Carbon.Zeo**
Sottobase Compact
KACL.945
8034122711065
482 €

Piani cottura a induzione.

Il migliore abbinamento in cucina.

Falmec propone una nuova collezione di piani cottura a induzione, appositamente studiata per integrarsi con il design e le performance delle sue cappe. Massima precisione nella gestione delle temperature, rapidità nel raggiungere il grado di cottura perfetto, dimensioni ideali per rispondere perfettamente a ogni esigenza di spazio: con i piani a induzione Falmec, è facile e comodo raggiungere risultati straordinari in cucina.

Dialogue System.

Attraverso Dialogue System è possibile controllare le diverse funzionalità della cappa direttamente dal piano cottura, dove è stato integrato un controllo touch. Il dialogo tra piano e cappa avviene tramite radiofrequenza e non necessita di alcuna installazione di altri dispositivi riceventi nella cappa. Il sistema Dialogue System è compatibile con tutte le cappe Falmec predisposte per essere controllate con radiocomando.



Piano a induzione panoramico - 88 cm

- Cornice in acciaio AISI 304
- Vetro ceramica nero Schott
- Funzione doppio bridge
- Controllo touch con display
- 4 zone cottura in linea
- 9 livelli cottura + booster
- Sensore presenza pentola
- Spegnimento automatico
- Timer/contaminuti
- Funzione keep warm
- Interruttore/blocco sicurezza
- Indicatore calore residuo
- Dialogue System (per controllo cappe dotate di ricevitore radio)
- Impostazione livello di potenza su tre livelli: 2.8 kw, 3.5 kw, 7.4 kw.

Piano cottura - 88 cm

Dimensioni
88 x 42 cm
Tensione/Frequenza
220-240V 50/60 Hz
Assorbimento massimo
2,8 kW/3,5 kW/7,4 kW
Cavo di alimentazione
1,5 m
Installazione
A filo o in appoggio
Peso
13 Kg

Induzione - 88 cm
8034122900179 - 1.334 €

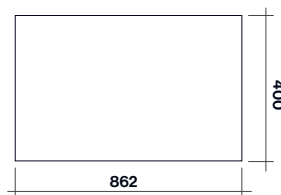
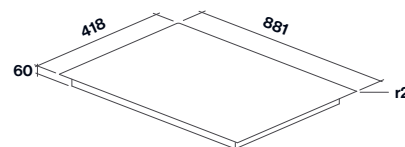

Foro per installazione
in appoggio

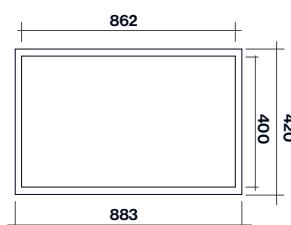

Foro per installazione
a filo

**Piani a induzione
38 cm Plus**



**Piani a induzione
38 cm**



Piano a induzione - 38 cm Plus

- 2 zone di cottura con funzione bridge e flex surface
- Vetroceramica nero Schott
- Comandi Slider touch per ogni zona cottura con display
- 9 livelli di cottura + High Power boost
- Funzione Power (Over boost)
- Funzione inizio cottura automatico (acceleratore calore iniziale)
- Sensore presenza pentola
- Autospegnimento con timer (per ogni zona cottura)
- Timer/contaminuti
- Funzione pause
- Funzione recall
- Funzione keep warm su 3 livelli di temperatura: 42° mantenimento/70° scongelamento cibo/94° cottura intermedia (pre-ebollizione)
- Tasto spegnimento
- Blocco comandi/sicurezza bambini
- Indicatore calore residuo

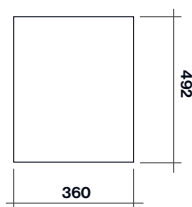
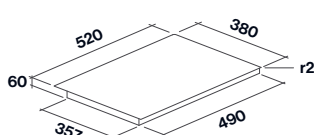

Foro per installazione in appoggio

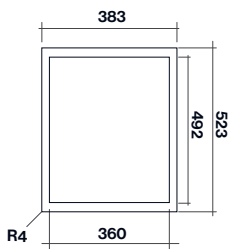

Foro per installazione a filo

Piano cottura - 38 cm (Plus)

Dimensioni
38 x 52 cm
Tensione/Frequenza
220-240V 50/60 Hz
Assorbimento massimo
3,7 kW
Cavo di alimentazione
1,8 m
Installazione
A filo o in appoggio
Peso
7 Kg

Induzione - 38 cm (Plus)
8034122900186 - 918 €

Piano a induzione - 38 cm

- 2 zone di cottura con funzione bridge
- Vetroceramica nero Schott
- Comandi touch con display
- Potenza regolabile su 9 livelli + Double booster
- Sensore presenza pentola
- Autospegnimento con timer (per ogni zona cottura)
- Timer/contaminuti
- Funzione keep warm
- Tasto spegnimento
- Blocco comandi/sicurezza bambini
- Indicatore calore residuo

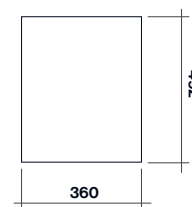
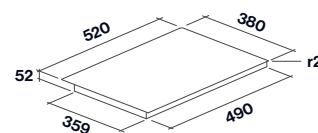

Foro per installazione in appoggio

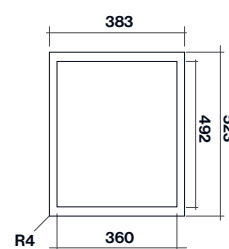

Foro per installazione a filo

Piano cottura - 38 cm

Dimensioni
38 x 52 cm
Tensione/Frequenza
220-240V 50/60 Hz
Assorbimento massimo
3,5 kW
Cavo di alimentazione
1,5 m
Installazione
A filo o in appoggio
Peso
7 Kg

Induzione - 38 cm
8034122900162 - 646 €

E.ion[®] System.

Le uniche cappe che sanificano l'aria.

Falmec propone una tecnologia esclusiva che consente di ricreare nell'ambiente cucina, mediante la ionizzazione bipolare controllata, gli ioni atmosferici che non solo eliminano in maniera naturale gli odori sgradevoli, ma ristabiliscono un equilibrio ionico ottimale, con notevole giovamento per il benessere psicofisico.



Non emette ozono



Batteri



Fumo di sigaretta



Muffe e funghi



Cattivi odori



Virus



Spore e pollini

Un sensore per misurare la qualità dell'aria.

Un apposito sensore a forma di foglia, presente nelle cappe E.ion[®] System, rileva la presenza di composti organici volatili (VOC), gas odorosi, formaldeide, fumo di sigaretta e tutti gli agenti inquinanti che sono presenti nell'aria. Risulta quindi un ottimo indicatore per misurare la qualità dell'aria domestica. Queste informazioni sono tradotte nella colorazione della foglia che gradualmente da gialla diventa verde, quando migliorano le condizioni ambientali.



Modalità automatica.

Grazie alla funzione automatica, qualora il sensore rilevi un peggioramento della qualità dell'ambiente domestico, la cappa si attiva da sola, purificando e sanificando l'aria.

Efficacia certificata.

La tecnologia bipolare controllata e il suo adattamento ai sistemi di aspirazione Falmec sono tutelati da brevetti internazionali e certificazioni di enti autorevoli. Test effettuati presso le università di Udine e Milano secondo la norma Uni 13725:2004 hanno certificato una riduzione fino al 95% degli odori sgradevoli.



POLITECNICO MILANO 1863



Scopri di più sulla nostra tecnologia E.ion[®] System

Life inspired.





Design Pareschi-atelierP

Mare E.ion®

- Vetro bianco o nero
- Sistema ionizzante per la purificazione dell'aria
- Aspirazione perimetrale con pannello in vetro temperato
- Pulsantiera touch + sensore foglia
- Illuminazione Led
- Filtro Carbon.Zeo combinato, rigenerabile
- Filtro metallico Top asportabile e lavabile

Parete – 66 cm

Isola – 66 cm

Motore e Comandi

450 m³/h

Pulsantiera touch 3 vel + boost + sensore foglia

Filtri antiodore

Filtro Carbon.Zeo

Illuminazione

Led 4x1,2 W (3200 K)

Livello sonoro

Min. velocità

56 dB(A)re1pW

Max. velocità

63 dB(A)re1pW

Distanza minima dal piano cottura

Gas: 60 cm

Elettrico: 52 cm

Peso

Versione parete: 32 kg

Versione isola: 29 kg

Parete – 66 cm

Bianco – 450 m³/h

8034122347936 – 2.172 €

Parete – 66 cm

Nero – 450 m³/h

8034122347943 – 2.172 €

Isola – 66 cm

Bianco – 450 m³/h

8034122346991 – 2.172 €

Isola – 66 cm

Nero – 450 m³/h

8034122347004 – 2.172 €

Vetro Bianco/Vetro Nero

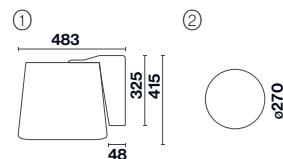
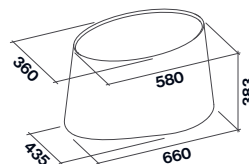

1 - Supporto per versione parete

2 - Supporto per versione isola,
tuni regolabili fino a 110 cm incluse.



Design Studio Rigo

Twister E.ion®

- Alluminio finitura titanio o nero opaco
- Sistema ionizzante per la purificazione dell'aria
- Aspirazione perimetrale con pannello in vetro temperato
- Pulsantiera touch + sensore foglia
- Illuminazione Led
- Filtro Carbon.Zeo combinato, rigenerabile
- Filtro metallico top asportabile e lavabile

Parete – 45 cm

Isola – 45 cm

Motore e Comandi

450 m³/h

Pulsantiera touch 3 vel + boost

+ sensore foglia

Filtri antiodore

Filtro Carbon.Zeo

Illuminazione

Led 4x1,2 W (3200 K)

Livello sonoro

Min. velocità

56 dB(A)re1pW

Max. velocità

63 dB(A)re1pW

Distanza minima dal piano cottura

Gas: 60 cm

Elettrico: 52 cm

Peso

Versione parete: 26 kg

Versione isola: 23 kg

Parete – 45 cm

Titanio – 450 m³/h

8034122347981 – 2.166 €

Parete – 45 cm

Nero – 450 m³/h

8034122349022 – 2.166 €

Isola – 45 cm

Titanio – 450 m³/h

8034122347066 – 2.166 €

Isola – 45 cm

Nero – 450 m³/h

8034122349015 – 2.166 €

Titanio/Nero opaco

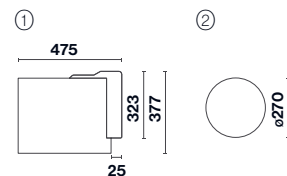
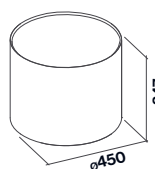

1 - Supporto per versione parete

2 - Supporto per versione isola, funi regolabili fino a 110 cm incluse.



Emo Design

Zephiro E.ion®

- Vetro bianco o nero finitura satinata
- Sistema ionizzante per la purificazione dell'aria
- Aspirazione perimetrale con pannello in vetro temperato
- Pulsantiera touch + sensore foglia
- Illuminazione Led
- Filtro Carbon.Zeo combinato, rigenerabile
- Filtro metallico top asportabile e lavabile

Parete – 67 cm

Isola – 67 cm

Motore e Comandi

450 m³/h

Pulsantiera touch 3 vel + boost

+ sensore foglia

Filtri antiodore

Filtro Carbon.Zeo

Illuminazione

Led 4x1,2 W (3200 K)

Livello sonoro

Min. velocità

56 dB(A)re1pW

Max. velocità

63 dB(A)re1pW

Distanza minima dal piano cottura

Gas: 60 cm

Elettrico: 52 cm

Peso

Versione parete: 34 kg

Versione isola: 32 kg

Parete – 67 cm

Bianco – 450 m³/h

8034122347998 – 2.328 €

Parete – 67 cm

Nero – 450 m³/h

8034122348001 – 2.328 €

Isola – 67 cm

Bianco – 450 m³/h

8034122347073 – 2.328 €

Isola – 67 cm

Nero – 450 m³/h

8034122347080 – 2.328 €

Vetro bianco satinato

Vetro nero satinato

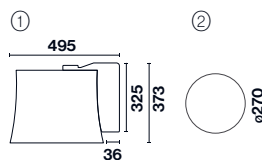
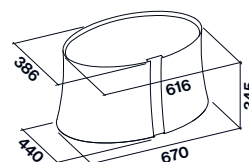

1 - Supporto per versione parete

2 - Supporto per versione isola,
funi regolabili fino a 110 cm incluse.



Design Pareschi-atelierP



Design Pareschi-atelierP

Spring E.ion®

- Vetro bianco o nero
- Sistema ionizzante per la purificazione dell'aria
- Aspirazione perimetrale con pannello in vetro temperato
- Pulsantiera touch + sensore foglia
- Illuminazione neon diffusa
- Filtro Carbon.Zeo combinato, rigenerabile
- Filtro antigrasso metallico, asportabile e lavabile

Vetro bianco/Vetro nero

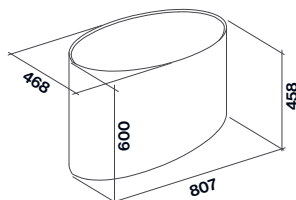

①



1 - Supporto per versione isola, funi regolabili fino a 110 cm incluse.

Isola - 80 cm

Motore e Comandi

600 m³/h

3 vel pulsantiera touch + sensore foglia

Filtri antiodore

Filtro Carbon.Zeo

Illuminazione

Neon 3x13 W (6500 K)

Livello sonoro

Min. velocità

57 dB(A)re1pW

Max. velocità

64 dB(A)re1pW

Distanza minima dal piano cottura

Gas: 60 cm

Elettrico: 52 cm

Peso

53 kg

Isola - 80 cm

Bianco - 600 m³/h

8034122348568 - 2.900 €

Isola - 80 cm

Nero - 600 m³/h

8034122348537 - 2.900 €

Marilyn E.ion®

- Ceramica bianca lavorata a mano
- Sistema ionizzante per la purificazione dell'aria
- Aspirazione perimetrale con pannello in vetro temperato
- Pulsantiera touch + sensore foglia
- Illuminazione Led
- Filtro Carbon.Zeo combinato, rigenerabile
- Filtro metallico top asportabile e lavabile

Ceramica

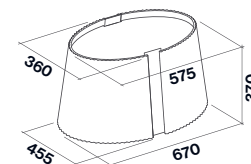

①

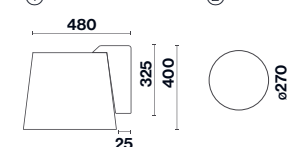

②

1 - Supporto per versione parete.
2 - Supporto per versione isola, funi regolabili fino a 110 cm incluse.

Parete - 67 cm

Isola - 67 cm

Motore e Comandi

450 m³/h

Pulsantiera touch 3 vel + boost + sensore foglia

Filtri antiodore

Filtro Carbon.Zeo

Illuminazione

Led 4x1,2 W (3200 K)

Livello sonoro

Min. velocità

56 dB(A)re1pW

Max. velocità

63 dB(A)re1pW

Distanza minima dal piano cottura

Gas: 60 cm

Elettrico: 52 cm

Peso

Versione parete: 36 kg

Versione isola: 33 kg

Parete - 67 cm

Bianco - 450 m³/h

8034122347929 - 2.478 €

Isola - 67 cm

Bianco - 450 m³/h

8034122346977 - 2.478 €





Design Studio Rigo

Gruppo Incasso E.ion®

- Acciaio inox (AISI 304) finitura Scotch Brite
- Sistema ionizzante per la purificazione dell'aria
- Pulsantiera touch + sensore foglia
- Illuminazione Led
- Filtro Carbon.Zeo combinato, rigenerabile
- Filtro metallico top asportabile e lavabile

Inox

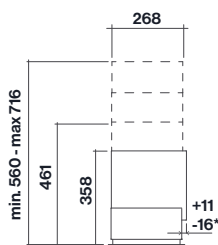
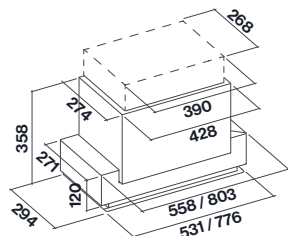

*Quota regolabile +11/-16 mm

Foro per incasso
506 mm x 262 mm (50 cm)
751 mm x 262 mm (70 cm)

Incasso – 50/70 cm

Motore e Comandi

450 m³/h

Pulsantiera touch 3 vel + boost
+ sensore foglia

Filtri antiodore

Filtro Carbon.Zeo

Illuminazione

Led 2x1,2 W (3200 K)

Livello sonoro

Min. velocità

56 dB(A)re1pW

Max. velocità

63 dB(A)re1pW

Distanza minima
dal piano cottura

Gas: 56 cm

Elettrico: 52 cm

Peso

Versione 50cm: 24 kg

Versione 70cm: 26 kg

Incasso – 50 cm

450 m³/h

8034122359342 – 1.957 €

Incasso – 70 cm

450 m³/h

8034122359014 – 2.050 €

Eolo E.ion®

- Vetro bianco o nero
- Sistema ionizzante per la purificazione dell'aria
- Aspirazione perimetrale con pannello in vetro temperato
- Pulsantiera touch + sensore foglia
- Illuminazione Led
- Filtro Carbon.Zeo combinato, rigenerabile
- Filtro metallico top asportabile e lavabile

Vetro bianco/Vetro nero

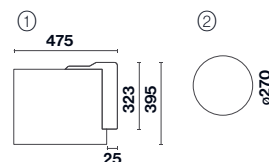
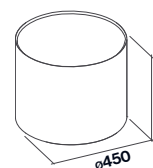

1 - Supporto per versione parete.
2 - Supporto per versione isola,
funi regolabili fino a 110 cm incluse.

Parete – 45 cm

Isola – 45 cm

Motore e Comandi

450 m³/h

Pulsantiera touch 3 vel + boost
+ sensore foglia

Filtri antiodore

Filtro Carbon.Zeo

Illuminazione

Led 4x1,2 W (3200 K)

Livello sonoro

Min. velocità

56 dB(A)re1pW

Max. velocità

63 dB(A)re1pW

Distanza minima
dal piano cottura

Gas: 60 cm

Elettrico: 52 cm

Peso

Versione parete: 33 kg

Versione isola: 30 kg

Parete – 45 cm

Bianco – 450 m³/h

8034122347899 – 2.018 €

Parete – 45 cm

Nero – 450 m³/h

8034122347950 – 2.018 €

Isola – 45 cm

Bianco – 450 m³/h

8034122347011 – 2.018 €

Isola – 45 cm

Nero – 450 m³/h

8034122347028 – 2.018 €

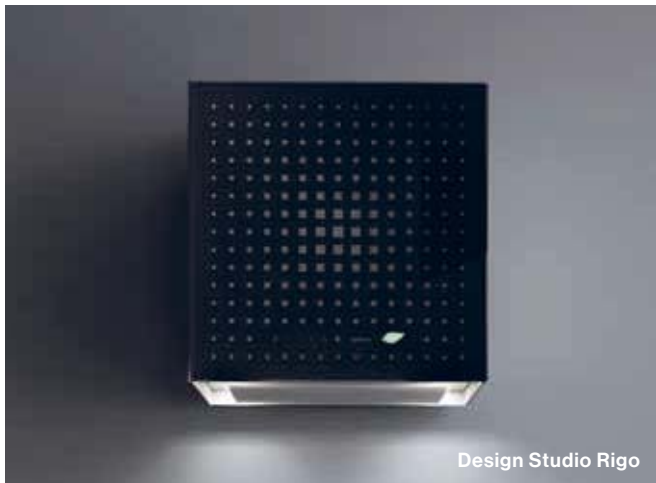

Design Studio Rigo



Design Studio Rigo

Rubik E.ion®

- Vetro temperato bianco o nero
- Sistema ionizzante per la purificazione dell'aria
- Aspirazione perimetrale con pannello in vetro temperato
- Pulsantiera touch + sensore foglia
- Illuminazione Led
- Filtro Carbon.Zeo combinato, rigenerabile
- Filtro metallico top asportabile e lavabile

Vetro bianco/Vetro nero

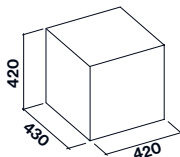

- Parete – 42 cm**
Isola – 42 cm
Motore e Comandi
 450 m³/h
 Pulsantiera touch 3 vel + boost + sensore foglia
Filtri antiodore
 Filtro Carbon.Zeo
Illuminazione
 Led 4x1,2 W (3200 K)
Livello sonoro
Min. velocità
 56 dB(A)re1pW
Max. velocità
 63 dB(A)re1pW
Distanza minima dal piano cottura
 Gas: 60 cm
 Elettrico: 52 cm
Peso
 Versione parete: 35 kg
 Versione isola: 32 kg

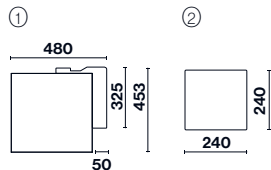

1 - Supporto per versione parete
 2 - Supporto per versione isola, funi regolabili fino a 110 cm incluse.

- Parete – 42 cm**
 Bianco – 450 m³/h
8034122347967 – 2.018 €
Parete – 42 cm
 Nero – 450 m³/h
8034122347974 – 2.018 €

- Isola – 42 cm**
 Bianco – 450 m³/h
8034122347035 – 2.018 €
Isola – 42 cm
 Nero – 450 m³/h
8034122347042 – 2.018 €

Lumière E.ion®

- Vetro temperato bianco
- Sistema ionizzante per la purificazione dell'aria
- Aspirazione perimetrale con pannello in vetro temperato
- Pulsantiera touch + sensore foglia
- Illuminazione Led
- Filtro Carbon.Zeo combinato, rigenerabile
- Filtro metallico top asportabile e lavabile

Vetro temperato bianco

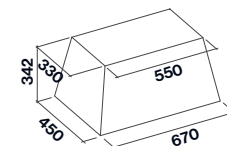

- Parete – 67 cm**
Isola – 67 cm
Motore e Comandi
 450 m³/h
 Pulsantiera touch 3 vel + boost + sensore foglia
Filtri antiodore
 Filtro Carbon.Zeo
Illuminazione
 Led 4x1,2 W (3200 K)
Livello sonoro
Min. velocità
 56 dB(A)re1pW
Max. velocità
 63 dB(A)re1pW
Distanza minima dal piano cottura
 Gas: 60 cm
 Elettrico: 52 cm
Peso
 Versione parete: 34 kg
 Versione isola: 32 kg

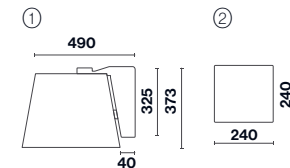

1 - Supporto per versione parete
 2 - Supporto per versione isola, funi regolabili fino a 110 cm incluse.

- Parete – 67 cm**
 Bianco – 450 m³/h
8034122347912 – 2.103 €
Isola – 67 cm
 Bianco – 450 m³/h
8034122346960 – 2.103 €



Bellaria.



Cambia l'atmosfera della tua casa, in tutti i sensi.

Falmec, grazie all'esperienza maturata con il sistema brevettato E.ion[®], ha creato una soluzione innovativa nel trattamento dell'aria in ogni ambiente domestico: Bellaria, unico nell'efficacia, nella silenziosità e nel design.

Efficacia Certificata.

Test effettuati dall'Università di Padova, Dipartimento di Medicina Molecolare, hanno certificato una drastica riduzione nell'ambiente sia della carica batterica che della carica micotica in presenza di Bellaria attivo. Dal test effettuato si è evidenziata una riduzione dell'85% della carica batterica e una riduzione del 71% della carica micotica normalmente presente nell'ambiente.

Goditi la purezza dell'aria e la bellezza del design, con una tecnologia unica.

Tecnologicamente esclusivo, esteticamente affascinante, Bellaria è realizzato in vetro lavorato a mano, secondo la storica tradizione dei maestri veneziani. Una produzione completamente artigianale, scelta da Falmec con l'obiettivo di creare un prodotto di design che racchiude tutta la conoscenza e la passione della migliore tradizione manifatturiera italiana.

Pure Design.

Bellaria, disponibile in quattro colori, studiati per armonizzarsi con tutti i gusti e le tendenze dell'arredo: nello spazio living, in cucina, in ufficio, dove vuoi tu. Inoltre Bellaria ha una doppia funzione: purificatore d'aria e lampada d'ambiente con luce Led a intensità regolabile.

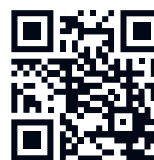
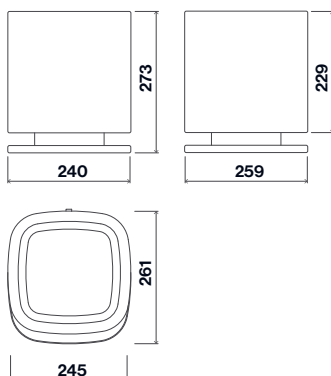
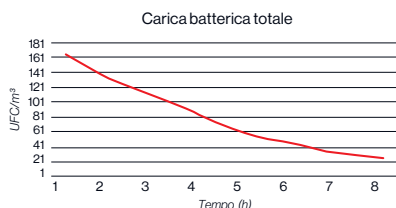
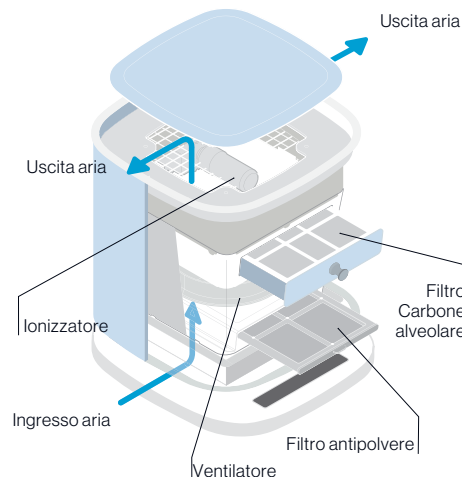

Scopri di più su:
bellaria.falmec.com

E.ion® System
Bellaria



Design Marco Zito

Bianco/Grigio sabbia
/Giallo/Rosso



Bianco
8034122900117 - 990 €*

Grigio sabbia
8034122900131 - 990 €*

Giallo
8034122900124 - 990 €*

Rosso
8034122900148 - 990 €*



**prodotto free standing - scontistica differente.*



Tecnologia Circle.Tech.

La filtrazione
ha una nuova forma.

Il cerchio è la perfezione, emblema tradizionale di ciò che non ha inizio né fine, formato da una linea unica le cui estremità si ricongiungono per annullarsi l'una nell'altra. Falmecc, ispirandosi a questa forma, presenta una nuova linea di cappe che integrano in un unico corpo aspirazione e filtrazione, consentendo la massima efficienza con il minimo ingombro.



Schema di funzionamento.

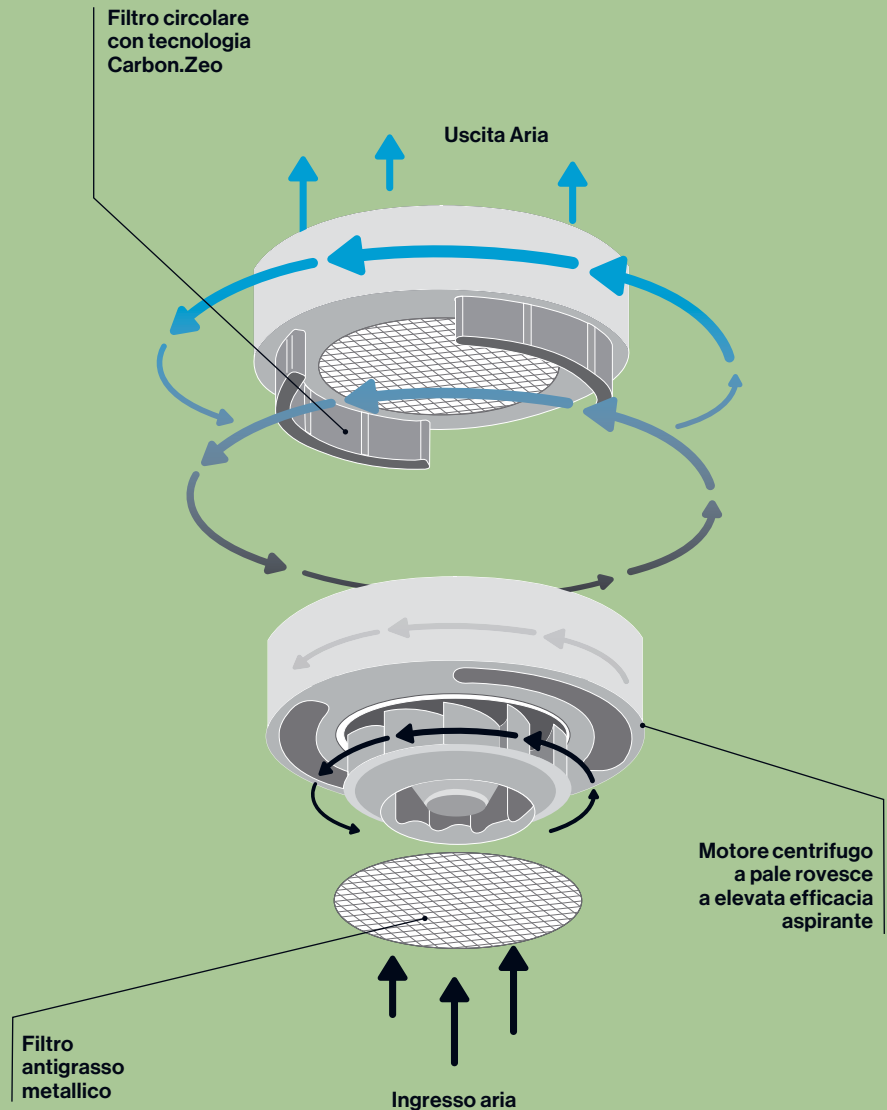

Scopri di più sulla nostra tecnologia Circle.Tech



Carbone.

I carboni attivi sono dei materiali contenenti principalmente carbonio sotto forma di microcristalli di grafite, trattati in modo da ottenere una struttura porosa con una vasta area superficiale interna. Grazie a queste caratteristiche, sono in grado di trattenere molti tipi di sostanze, attraendone le molecole e assorbendole al loro interno.

Zeolite.

La zeolite è un minerale con un'alta capacità di assorbire i composti organici e il vapore acqueo. Questa proprietà deriva direttamente dalla microporosità della sua struttura cristallina. Inoltre la zeolite, grazie alle sue caratteristiche chimiche, rilascia calore a contatto con l'umidità, riducendola. L'utilizzo della zeolite è quindi molto importante sia per ridurre gli odori che per assorbire il vapore acqueo derivante dalla cottura in cucina.

Lunga durata, semplice manutenzione.

Il filtro combinato Carbon.Zeo ha una durata molto elevata: da un minimo di 3 anni, fino a 5 anni, con un utilizzo normale della cappa. Dopo 18 mesi si consiglia inoltre di rigenerarlo ponendolo in forno a 200° C per due ore. Nel sistema Circle.Tech questa operazione è molto agevole, in quanto l'estrazione avviene dalla parte inferiore della cappa.





Design Francesco Lucchese

Spazio

- **Struttura in acciaio inox o verniciato nero**
- **Tecnologia Circle.Tech con filtri Carbon.Zeo**
- **Mensole in vetro fumé**
- **Illuminazione Led**
- **Filtro antigrasso metallico, asportabile e lavabile**
- **Equipaggiata con prese elettriche e USB**
- **Area attrezzata con porta mestoli, porta spezie e supporto per tablet**
- **Area predisposta per coltivazione piante**
- **Compatibile con Dialogue System**
- **Telecomando incluso**

Isola – 180 cm

Motore e Comandi

600 m³/h

Pulsantiera elettronica 3 vel + boost

Filtri antiodore

Carbon.Zeo

Illuminazione

4 x strip Led

(3000 K)

Livello sonoro

Min. velocità

46 dB(A)re1pW

Max. velocità

60 dB(A)re1pW

Distanza minima dal piano cottura

Gas: 65 cm

Elettrico: 52 cm

Peso

68 kg

Isola – 180 cm

Nero – 600 m³/h

8034122476964 – 3.162 €

Isola – 180 cm

Acciaio – 600 m³/h

8034122476957 – 3.283 €

Accessori opzionali

Supporto Porta-rotoli (nero)

KACL.746#HF – 60 €

Supporto Porta-rotoli (inox)

KACL.746#IF – 60 €

Kit 2 vaschette

KACL.744#IF – 151 €

Luce per giardino pensile

KACL.745#IF – 196 €

Kit estensione tralicci Inox

KACL.748#IF – 217 €

Kit estensione tralicci Nero

KACL.748#HF – 151 €

Ricambi

Filtro Carbon.Zeo

KACL.944 – 157 €

Nero opaco/Acciaio



Passaggio cavo di alimentazione

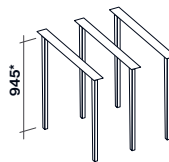
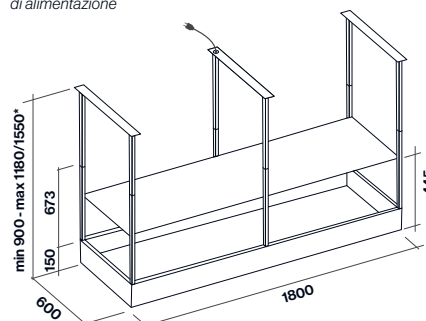

*Altezza massima con kit opzionale estensione tralicci: 1550 mm.

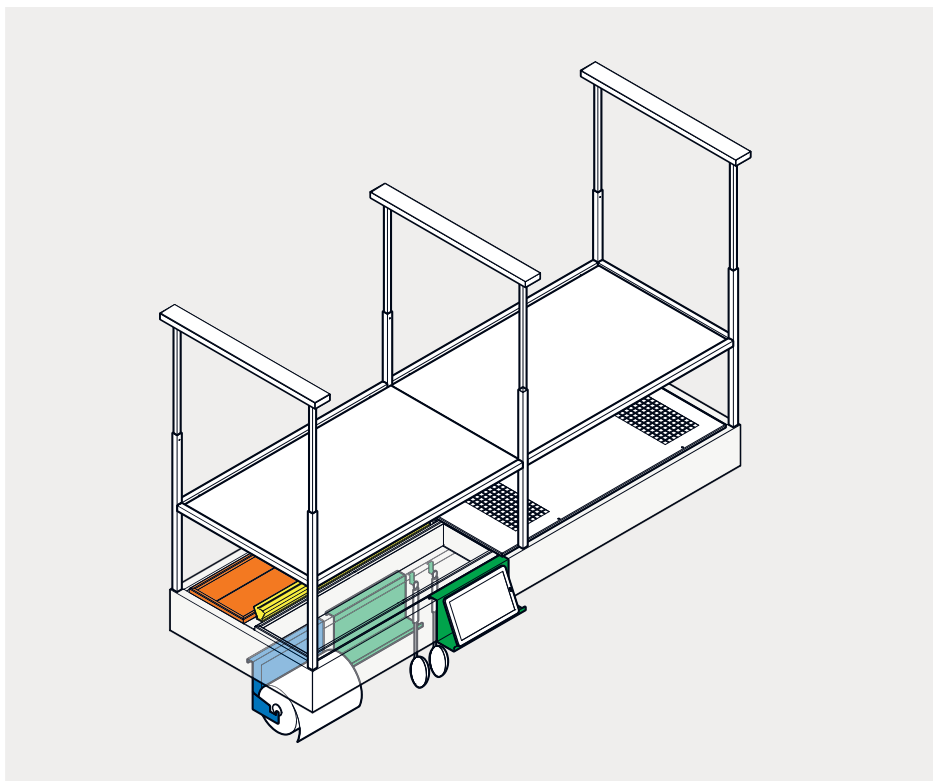

Accessori inclusi

- Porta - tablet
- Porta - spezie
- Ganci porta - mestoli

Accessori opzionali

- **KACL.746#HF**
Supporto Porta-rotoli (nero)
- **KACL.746#IF**
Supporto Porta-rotoli (inox)

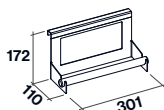

- **KACL.744#IF**
Kit 2 vaschette
contenitori per piante

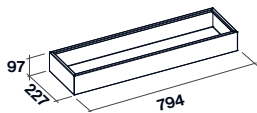

- **KACL.745#IF**
Luce per coltivazione
piante indoor

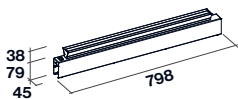

Design
Francesco Lucchese

Spazio è un sistema che amplifica le caratteristiche di una cappa a sospensione. La sua versatilità è un elemento di forza che abbiamo ottenuto aumentando lo spazio capacitivo attorno alla cappa e consentendo un utilizzo su più livelli, per un'esperienza completa e dinamica. Sul piano d'appoggio aereo le piante sono una presenza viva per un'interazione reale con gli "ingredienti" necessari alla buona cucina. Le attività sul piano di lavoro sono facilitate da una linea di appendimento per tutti gli accessori e da un'ampia superficie luminosa. La scelta di creare appoggio aereo ha aumentato la capacità del piano di lavoro, con un'area cucina sospesa che ne moltiplica la fruibilità sia sul piano orizzontale che sul piano verticale, adattandosi a 360° al lavoro svolto in cucina.

Life inspired.





As awarded by
The Chicago
Athenaeum
Museum of
Architecture
and Design.



Emo Design

Dama

- Acciaio verniciato/inox/rame/bianco/nero brillante
- Tecnologia Circle.Tech con filtri Carbon.Zeo
- Pulsantiera rotativa
- Aspirazione perimetrale con pannello in vetro
- Illuminazione Led
- Luce ambiente Led
- Filtro metallico asportabile e lavabile
- Compatibile con Dialogue System
- Telecomando opzionale

Isola – 60 cm
Motore e Comandi
 600 m³/h
 Pulsantiera rotativa 3 vel + boost
Filtri antiodore
 Filtro Carbon.Zeo
Illuminazione
 Led 4x1,2 W (4200 K)
 Ambiente
 14 W (4200 K)
Livello sonoro
Min. velocità
 46 dB(A)re1pW
Max. velocità
 60 dB(A)re1pW
Distanza minima dal piano cottura
 Gas: 56 cm
 Elettrico: 52 cm
Peso
 21 kg

Isola – 60 cm
 Bianco – 600 m³/h
8034122357997 – 1.807 €
Isola – 60 cm
 Nero brillante – 600 m³/h
8034122476704 – 2.030 €
Isola – 60 cm
 Acciaio – 600 m³/h
8034122476889 – 2.030 €
Isola – 60 cm
 Rame – 600 m³/h
8034122476728 – 2.277 €

Bianco/Nero Brillante/Inox/Rame

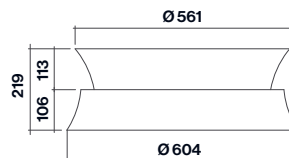

Supporto isola,
funi regolabili da 44 a 110 cm

Life inspired.



Circle.Tech
Dama





Levante

- Vetro temperato bianco o nero e cornice in acciaio inox AISI 304 finitura Scotch Brite
- Tecnologia Circle.Tech con filtri Carbon.Zeo
- Sistema Sali/Scendi con regolazione dell'altezza
- Aspirazione perimetrale*
- Pannello inferiore illuminato su tutta la superficie
- Filtro metallico antigrasso, asportabile e lavabile
- Dynamic Led Light
- Compatibile con Dialogue System
- Telecomando incluso

*Levante è disponibile solo nella versione Filtrante.

Isola (Sali/Scendi) – 120 cm

Motore e Comandi

600 m³/h
Pulsantiera elettronica
3 vel + boost

Filtri antiodore

Filtro Carbon.Zeo

Illuminazione

Dynamic Led Light
50 W (2700-5600 K)

Livello sonoro

Min. velocità
46 dB(A)re1pW

Max. velocità
60 dB(A)re1pW

Distanza minima dal piano cottura

Gas: 57 cm

Elettrico: 52 cm

Peso

71 kg

Isola (Sali/Scendi) – 120 cm

Bianco – 600 m³/h

8034122477183 – 3.554 €

Isola (Sali/Scendi) – 120 cm

Nero – 600 m³/h

8034122476933 – 3.554 €

Bianco/Nero/Grafite

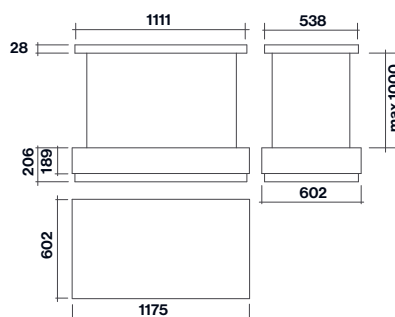



Design Saggia-Sommella



Design Saggia-Sommella

Vetra

- Acciaio inox (AISI 304) finitura Scotch Brite o bianco
- Vetro temperato
- Tecnologia Circle.Tech con filtri Carbon.Zeo
- Pulsantiera elettronica
- Illuminazione Led perimetrale
- Filtro metallico asportabile e lavabile
- Compatibile con Dialogue System
- Telecomando opzionale su parete

Isola – 120 cm

Parete – 90 cm

Motore e Comandi

600 m³/h

Pulsantiera elettronica 3 vel + boost

Filtri antiodore

Filtro Carbon.Zeo

Illuminazione

Fascia Led

Isola 120 cm 84 W (5500 K)

Parete 90 cm 40 W (5500 K)

Livello sonoro

Min. velocità

46 dB(A)re1pW

Max. velocità

60 dB(A)re1pW

Distanza minima dal piano cottura

Gas: 57 cm

Elettrico: 52 cm

Peso

Versione parete: 25 kg

Versione isola: 41 kg

Parete – 90 cm

Bianco – 600 m³/h

8034122476810 – 1.727 €

Parete – 90 cm

Acciaio – 600 m³/h

8034122476827 – 1.632 €

Isola – 120 cm

Bianco – 600 m³/h

8034122476780 – 2.567 €

Isola – 120 cm

Acciaio – 600 m³/h

8034122476797 – 2.423 €

Inox/Bianco

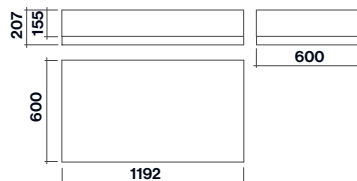

Versione Isola

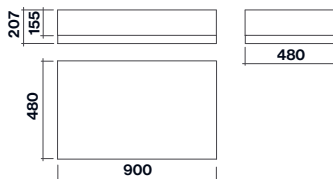

Versione Parete

Materia

- Guscio monoblocco in cemento
- Tecnologia Circle.Tech con filtri Carbon.Zeo
- Pulsantiera elettronica
- Illuminazione Led
- Filtro metallico asportabile e lavabile
- Compatibile con Dialogue System
- Telecomando incluso

Cemento

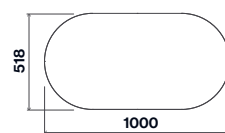
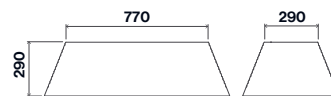

Supporto isola, funi regolabili da 44 a 110 cm

Isola – 100 cm

Motore e Comandi

600 m³/h

Pulsantiera elettronica

3 vel + boost

Filtri antiodore

Filtro Carbon.Zeo

Illuminazione

Led 4x1,2 W (3200 K)

Livello sonoro

Min. velocità

46 dB(A)re1pW

Max. velocità

60 dB(A)re1pW

Distanza minima dal piano cottura

Gas: 61 cm

Elettrico: 52 cm

Peso

30 kg

Isola – 100 cm

Cemento – 600 m³/h

8034122476841 – 1.914 €



Soffio

- Vetro soffiato lavorato a mano
- Tecnologia Circle.Tech con Filtri Carbon.Zeo
- Pulsantiera rotativa
- Aspirazione perimetrale con pannello in vetro
- Illuminazione Led
- Luce ambiente Led
- Filtro metallico asportabile e lavabile
- Compatibile con Dialogue System
- Telecomando opzionale

Isola – 58 cm
Motore e Comandi
600 m³/h
Pulsantiera rotativa
3 vel + boost
Filtri antiodore
Filtro Carbon.Zeo
Illuminazione
Led 4x1,2 W (4200 K)
Ambiente
15 W (4200 K)
Livello sonoro
Min. velocità
46 dB(A)_{re1pW}
Max. velocità
60 dB(A)_{re1pW}
Distanza minima dal piano cottura
Gas: 56 cm
Elettrico: 52 cm
Peso
21 kg

Isola – 58 cm
Bianco – 600 m³/h
8034122476735 – 2.277 €

Vetro Bianco Satinato

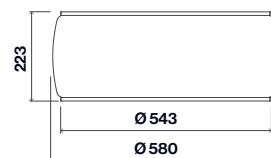

Supporto isola,
funi regolabili da 44 a 110 cm





Emo Design



Emo Design

Loop

- Acciaio verniciato
- Tecnologia Circle.Tech con filtri Carbon.Zeo
- Pulsantiera rotativa
- Aspirazione perimetrale con pannello in vetro
- Illuminazione Led
- Luce ambiente Led
- Filtro metallico asportabile e lavabile
- Compatibile con Dialogue System
- Telecomando opzionale

Isola - 74 cm

Motore e Comandi

600 m³/h

Pulsantiera rotativa
3 vel + boost

Filtri antiodore

Filtro Carbon.Zeo

Illuminazione

Led 4x1,2 W (4200 K)

Ambiente

8 W (4200 K)

Livello sonoro

Min. velocità
46 dB(A)_{re1pW}

Max. velocità
60 dB(A)_{re1pW}

Distanza minima dal piano cottura

Gas: 56 cm

Elettrico: 52 cm

Peso

29 kg

Isola - 74 cm

Bianco - 600 m³/h

8034122358017 - 1.909 €

Isola - 74 cm

Canna di fucile - 600 m³/h

8034122476858 - 2.126 €

Isola - 74 cm

Acciaio - 600 m³/h

8034122476896 - 2.126 €

Bianco/Nero canna di fucile/Inox

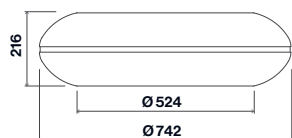
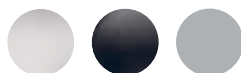

Supporto isola,
tuni regolabili da 44 a 110 cm

Vega

- Acciaio Inox AISI 304, finitura Scotch Brite oppure verniciato nero o bianco
- Vetro temperato
- Tecnologia Circle.Tech con filtri Carbon.Zeo
- Aspirazione perimetrale*
- Pannello inferiore illuminato su tutta la superficie
- Filtro metallico antigrasso, asportabile e lavabile
- Dynamic Led Light
- Compatibile con Dialogue System
- Telecomando incluso

Bianco/Nero/Acciaio inox

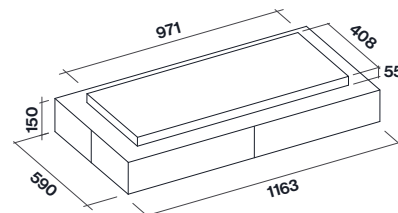

*Vega è disponibile
sono nella versione Filtrante.

Soffitto - 115 cm

Motore e Comandi

600 m³/h

Pulsantiera elettronica
3 vel + boost

Filtri antiodore

Filtro Carbon.Zeo

Illuminazione

Dynamic Led Light
50 W (2700-5600 K)

Livello sonoro

Min. velocità
46 dB(A)_{re1pW}

Max. velocità
60 dB(A)_{re1pW}

Distanza massima dal piano cottura

150 cm

Peso

45 kg

Soffitto - 115 cm

Bianco - 600 m³/h

8034122477169 - 2.241 €

Soffitto - 115 cm

Nero - 600 m³/h

8034122477176 - 2.241 €

Soffitto - 115 cm

Inox - 600 m³/h

8034122476940 - 2.262 €



Sophie

- Acciaio trattato/verniciato
- Tecnologia Circle.Tech con filtri Carbon.Zeo
- Pulsantiera rotativa
- Aspirazione perimetrale con pannello in vetro illuminato su tutta la superficie
- Illuminazione Led
- Filtro metallico asportabile e lavabile
- Compatibile con Dialogue System
- Telecomando opzionale

Isola - 54 cm
Motore e Comandi
 600 m³/h
 Pulsantiera rotativa
 3 vel + boost
Filtri antiodore
 Filtro Carbon.Zeo
Illuminazione
 Fascia Led
 18 W (4200 K)
Livello sonoro
Min. velocità
 47 dB(A)re1pW
Max. velocità
 60 dB(A)re1pW
Distanza minima dal piano cottura
 Gas: 53 cm
 Elettrico: 52 cm
Peso
 21 kg

Isola - 54 cm
 Bianco - 600 m³/h
8034122358031 - 1.842 €
Isola - 54 cm
 Antracite - 600 m³/h
8034122358048 - 1.807 €
Isola - 54 cm
 Peltro - 600 m³/h
8034122476773 - 2.010 €
Isola - 54 cm
 Rame Anticato - 600 m³/h
8034122476872 - 2.010 €
Isola - 54 cm
 Ottone Anticato - 600 m³/h
8034122476759 - 2.010 €

Bianco/Antracite/Peltro/Ottone
 anticato/Rame anticato

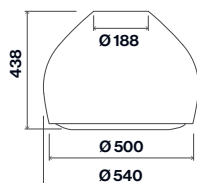
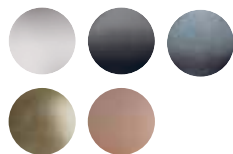

Supporto isola: funi regolabili
 da 44 a 110 cm incluse

Sophie Lamp NEW

- Acciaio trattato/verniciato
- Illuminazione Led

Isola - 54 cm
 Bianco
8034122712178 - 940 €
Isola - 54 cm
 Antracite
8034122712192 - 920 €
Isola - 54 cm
 Peltro
8034122712208 - 996 €
Isola - 54 cm
 Rame Anticato
8034122712161 - 996 €
Isola - 54 cm
 Ottone Anticato
8034122712185 - 996 €

Isola - 22 cm
 Bianco
8034122712123 - 410 €
Isola - 22 cm
 Antracite
8034122712147 - 395 €
Isola - 22 cm
 Peltro
8034122712154 - 470 €
Isola - 22 cm
 Rame Anticato
8034122712116 - 470 €
Isola - 22 cm
 Ottone Anticato
8034122712130 - 470 €

Emo Design

Bianco/Antracite/Peltro/Ottone
 anticato/Rame anticato

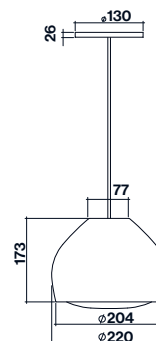
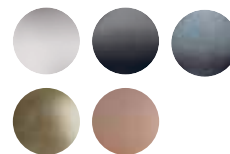

Versione Ø 22 cm

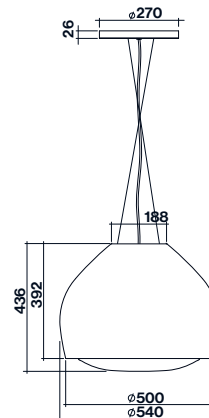

Versione Ø 54 cm*

*Supporto isola: funi regolabili
 da 44 a 110 cm incluse

Circle.Tech
Sophie/Sophie Lamp





Silence — NRS®.

Finalmente una cappa che non fa rumore.

Con l'innovativa tecnologia NRS®, Falmecc è riuscita a creare un prodotto che coniuga le elevate prestazioni con un sensibile comfort domestico. Al di là delle cifre che certificano in maniera scientifica gli ottimi risultati raggiunti, quello che è importante dire è che praticamente la cappa non si sente più.



La differenza non si sente, ma si vive.

NRS® (Noise Reduction System) è il sistema sviluppato da Falmecc, in collaborazione con laboratori specializzati in fluidodinamica che ha consentito di realizzare una collezione di cappe incredibilmente silenziose, con notevoli benefici per la qualità della vita in cucina. La tecnologia NRS® permette di cucinare, lavorare, parlare, ascoltare musica senza il rumore tipico della cappa, mantenendo le performance più elevate di aspirazione.

Fino al -86% di potenza sonora.

Grazie allo studio dei flussi d'aria e ai materiali utilizzati, le cappe NRS® riducono la rumorosità a un livello minimo, quasi impercettibile. Il sistema NRS® dà i migliori risultati in modalità aspirante, ma può essere utilizzato anche in versione filtrante, con un filtro carbone ad alte prestazioni, di lunga durata e rigenerabile.



Scopri di più sulla
nostra tecnologia
Silence - NRS®



Rispetto a una comune cappa aspirante presente sul mercato, la rumorosità è stata abbattuta drasticamente. La percezione della rumorosità segue infatti una scala logaritmica: a ogni diminuzione pari a 3db la rumorosità si dimezza.



Schema dei flussi all'interno di una cappa NRS®. L'insonorizzazione della camera motore e lo studio dei flussi d'aria riduce al minimo il rumore di funzionamento.

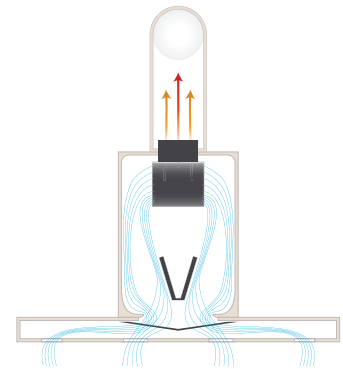

NRS®

Velocità

	1	2	3	4
NRS®	37	41	46	54
CAPPA STANDARD	49	56	62	68

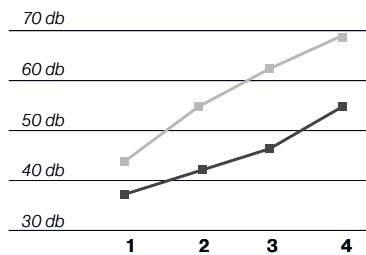

Velocità

Percezione del rumore di una cappa standard

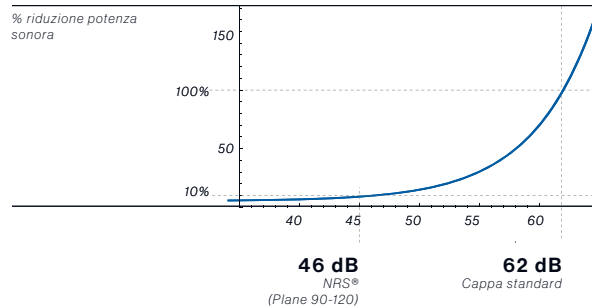



Design Vittore Niuolu

Zenith NRS®

- Acciaio inox (AISI 304) finitura Scotch Brite
- Fascia centrale con finitura lucida
- Mensola in vetro temperato
- Tecnologia NRS® per la silenziosità in cucina
- Pulsantiera elettronica
- Illuminazione Led diffusa su tutta la superficie
- Filtro antigrasso metallico, asportabile e lavabile
- Telecomando opzionale
- Compatibile con Dialogue System
- Filtro carbone opzionale

Isola - 90/120/180 cm

Motore e Comandi

800 m³/h
Pulsantiera elettronica
3 vel + boost

Filtri antiodore

Filtro High Performance

Illuminazione

Fascia Led
Mensola 90 cm: 40 W (5500K)
Mensola 120 cm: 56 W (5500K)
Mensola 180 cm: 84 W (5500K)

Classe energetica

C

Livello sonoro

Min. velocità

37 dB(A)re1pW

Max. velocità

46 dB(A)re1pW

Distanza minima dal piano cottura

Gas: 60 cm

Elettrico: 52 cm

Peso

Versione 90 cm: 50 kg

Versione 120 cm: 56 kg

Versione 180 cm: 68 kg

Isola - 90 cm*

800 m³/h
8034122354866 (Corpo cappa)
KACL.127 (Kit mensola vetro)
2.530 €

Isola - 120 cm*

800 m³/h
8034122354866 (Corpo cappa)
KACL.128 (Kit mensola vetro)
2.674 €

Isola - 180 cm*

800 m³/h
8034122354866 (Corpo cappa)
KACL.129 (Kit mensola vetro)
3.353 €

*La cappa è composta dal corpo cappa e dal kit mensola in vetro.

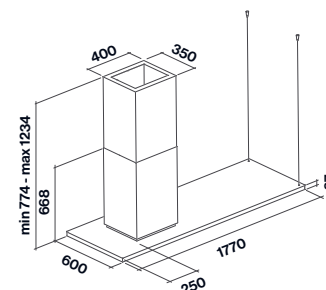
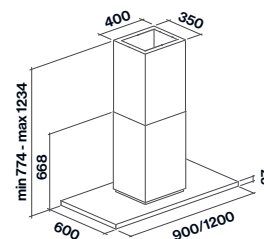



Design Vittore NiuLu

Aria NRS®

- Acciaio inox (AISI 304) finitura Scotch Brite
- Vetro temperato bianco o nero
- Tecnologia NRS® per la silenziosità in cucina
- Pulsantiera touch + funzione 24 h
- Illuminazione Led
- Filtro antigrasso metallico, asportabile e lavabile
- Filtro carbone opzionale

Bianco/Nero

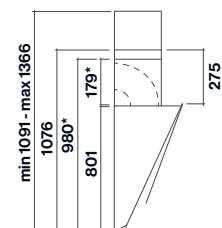
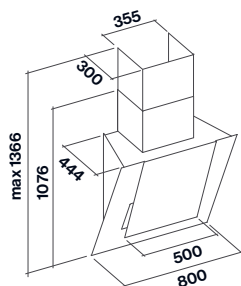

*con camino e curva per soffitti bassi

Parete – 80 cm
Motore e Comandi
 800 m³/h
 Pulsantiera touch 3 vel + boost
Filtri antiodore
 Filtro High Performance
Illuminazione
 Fascia Led
 4 W (5500 K)
Classe energetica
 B
Livello sonoro
Min. velocità
 37 dB(A)re1pW
Max. velocità
 46 dB(A)re1pW
Distanza minima dal piano cottura
 Gas: 45 cm
 Elettrico: 52 cm
Peso
 51 kg

Parete – 80 cm
 Bianco – 800 m³/h
8034122343082 – 1.610 €
Parete – 80 cm
 Nero – 800 m³/h
8034122343099 – 1.607 €

Accessori opzionali

Camino e curva per soffitti bassi
 KACL.605 – 64 €

Vela NRS®

- Mantello superiore con finitura bianca
- Fondo in vetro temperato bianco
- Tecnologia NRS® per la silenziosità in cucina
- Aspirazione perimetrale
- Pulsantiera touch + funzione 24 h
- Illuminazione Led
- Filtro antigrasso metallico, asportabile e lavabile
- Filtro carbone opzionale

Bianco



Parete – 90 cm
Isola – 100 cm
Motore e Comandi
 800 m³/h
 Pulsantiera touch 3 vel + boost
Filtri antiodore
 Filtro High Performance
Illuminazione
 Parete: Fascia Led 27 W (5500 K)
 Isola: Fascia Led 48 W (5500 K)
Classe energetica
 Parete: B
 Isola: C
Livello sonoro
Min. velocità
 38 dB(A)re1pW
Max. velocità
 52 dB(A)re1pW
Distanza minima dal piano cottura
 Gas: 60 cm
 Elettrico: 52 cm
Peso
 Parete: 38 kg
 Isola: 47 kg

Parete – 90 cm
 Bianco – 800 m³/h
8034122345956 – 1.768 €

Isola – 100 cm
 Bianco – 800 m³/h
8034122345932 – 2.161 €

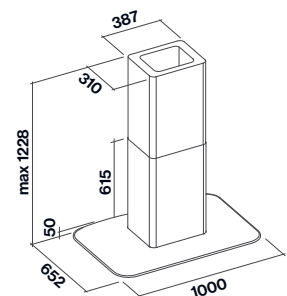
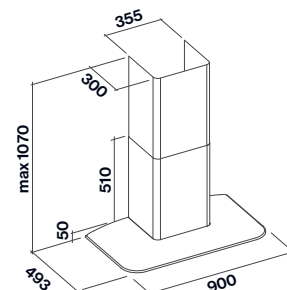



Lumina NRS®

- **Acciaio inox (AISI 304)** finitura Scotch Brite
- **Vetro temperato con finitura acciaio, bianca o nera**
- **Tecnologia NRS® per la silenziosità in cucina**
- **Aspirazione perimetrale**
- **Pulsantiera touch + funzione 24h**
- **Luce ambiente neon bianca**
- **Filtro antigrasso metallico, asportabile e lavabile**
- **Filtro carbone opzionale**

Isola – 90 cm

Motore e Comandi

800 m³/h

Pulsantiera touch 3 vel + boost

Filtri antiodore

Filtro High Performance

Illuminazione

Neon 2x21 W (6500 K)

Classe energetica

B

Livello sonoro

Min. velocità

37 dB(A)_{re1pW}

Max. velocità

46 dB(A)_{re1pW}

Distanza minima dal piano cottura

Gas: 65 cm

Elettrico: 52 cm

Peso

45 kg

Parete – 90/120 cm

Motore e Comandi

800 m³/h

Pulsantiera touch 3 vel + boost

Filtri antiodore

Filtro High Performance

Illuminazione

Neon 90 cm: 1x21 W (6500 K)

Neon 120 cm: 1x28 W (6500 K)

Classe energetica

B

Livello sonoro

Min. velocità

37 dB(A)_{re1pW}

Max. velocità

46 dB(A)_{re1pW}

Distanza minima dal piano cottura

Gas: 65 cm

Elettrico: 52 cm

Peso

Versione 90 cm: 36 kg

Versione 120 cm: 41 kg

Isola – 90 cm

Acciaio – 800 m³/h

8034122344874 – 1.630 €

Isola – 90 cm

Bianco – 800 m³/h

8034122348117 – 1.630 €

Isola – 90 cm

Nero – 800 m³/h

8034122348124 – 1.630 €

Parete – 90 cm

Acciaio – 800 m³/h

8034122344898 – 1.260 €

Parete – 90 cm

Bianco – 800 m³/h

8034122348155 – 1.260 €

Parete – 90 cm

Nero – 800 m³/h

8034122348162 – 1.260 €

Parete – 120 cm

Acciaio – 800 m³/h

8034122344881 – 1.384 €

Parete – 120 cm

Bianco – 800 m³/h

8034122348131 – 1.384 €

Parete – 120 cm

Nero – 800 m³/h

8034122348148 – 1.384 €

Bianco/Nero/Inox

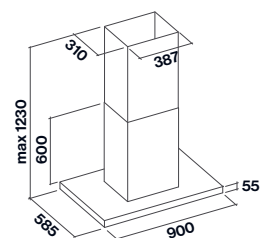
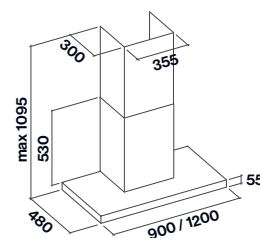



Verso NRS® NEW

- Vetro temperato lucido, bianco o nero
- Pulsantiera touch + funzione 24 h
- Illuminazione Led
- Doppia area di aspirazione (frontale e inferiore)
- Frontale apribile
- Filtro antigrasso metallico, asportabile e lavabile

Parete – 85 cm
Motore e Comandi
 800 m³/h
 Pulsantiera touch 3 vel + boost
Illuminazione
 Led 2x1,2 W (3200 K)
Classe energetica
 B
Livello sonoro
Min. velocità
 37 dB(A)re1pW
Max. velocità
 46 dB(A)re1pW
Distanza minima dal piano cottura
 Gas: 57 cm
 Elettrico: 52 cm
Peso
 33 kg

Parete – 85 cm
 Nera - 800 m³/h
8034122360546 – 1.099 €

Parete – 85 cm
 Bianco - 800 m³/h
8034122360539 – 1.146 €

Bianco/Nero

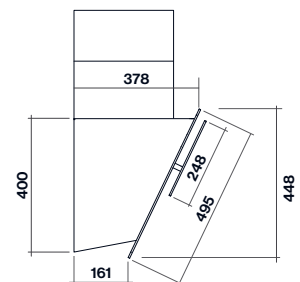
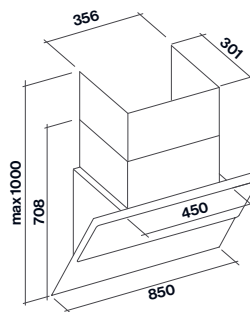

Vista laterale

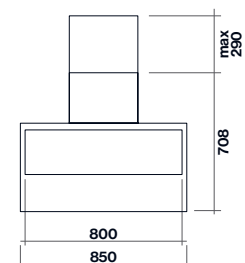

Vista frontale



Gruppo Incasso NRS®

- Acciaio inox (AISI 304) finitura Scotch Brite
- Tecnologia NRS® per la silenziosità in cucina
- Pulsantiera elettronica
- Dynamic Led Light
- Filtro top metallico, asportabile e lavabile
- Filtro carbone opzionale
- Compatibile con Dialogue System
- Telecomando incluso

Foro per incasso
50 cm: 506 mm x 262 mm
70 cm: 751 mm x 262 mm

Incasso – 50/70 cm
Motore e Comandi
800 m³/h
Pulsantiera elettronica
3 vel + boost
Filtri antiodore
Filtro High Performance
Illuminazione
Dynamic Led Light
2x1,2W (2700-5600 K)
Classe energetica
B

Livello sonoro
Min. velocità
37 dB(A)re1pW
Max. velocità
46 dB(A)re1pW
Distanza minima dal piano cottura
Gas: 57 cm
Elettrico: 52 cm
Peso
Versione 50 cm: 22 kg
Versione 70 cm: 23 kg

Incasso – 50 cm
800 m³/h
8034122343105 – 1.018 €
Incasso – 70 cm
800 m³/h
8034122343112 – 1.084 €

Inox/Bianco

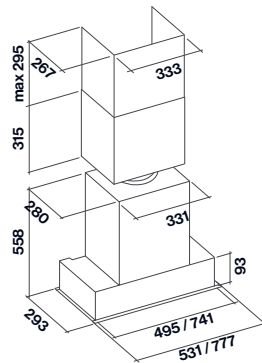

Flipper NRS®

- Vetro temperato satinato bianco o nero con fascia centrale in acciaio inox finitura Scotch Brite
- Tecnologia NRS® per la silenziosità in cucina
- Pulsantiera elettronica
- Illuminazione Led
- Filtro antigrasso metallico, asportabile e lavabile
- Filtro carbone opzionale

Parete – 85 cm
Motore e Comandi
800 m³/h
Pulsantiera elettronica
3 vel + boost
Filtri antiodore
Filtro High Performance
Illuminazione
Led 2x1,2 W (3200 K)
Classe energetica
B
Livello sonoro
Min. velocità
37 dB(A)re1pW
Max. velocità
46 dB(A)re1pW
Distanza minima dal piano cottura
Gas: 52 cm
Elettrico: 52 cm
Peso
40 kg

Parete – 85 cm
Bianco satinato 800 m³/h
8034122355115 – 1.241 €
Parete – 85 cm
Nero satinato 800 m³/h
8034122353739 – 1.213 €

Vetro bianco satinato/
Vetro nero satinato

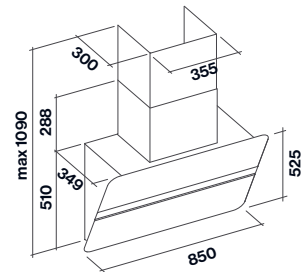



Plane NRS®

- **Acciaio inox (AISI 304) Scotch Brite**
- **Tecnologia NRS® per la silenziosità in cucina**
- **Pulsantiera elettronica**
- **Illuminazione Led**
- **Filtro Air Falmecc per aspirazione bilanciata**
- **Filtro carbone opzionale**

Parete – 90/120 cm

Motore e Comandi
800 m³/h
Pulsantiera elettronica
3 vel + boost
Filtri antiodore
Filtro High Performance
Illuminazione
Led
90 cm: 2x1,2 W (3200 K)
120 cm: 3x1,2 W (3200 K)
Classe energetica
B
Livello sonoro
Min. velocità
37 dB(A)re1pW
Max. velocità
46 dB(A)re1pW
Distanza minima dal piano cottura
Gas: 63 cm
Elettrico: 52 cm
Peso
Versione 90 cm: 34 kg
Versione 120 cm: 36 kg

Isola – 90/120 cm

Motore e Comandi
800 m³/h
Pulsantiera elettronica
3 vel + boost
Filtri antiodore
Filtro High Performance
Illuminazione
Led 4x1,2 W (3200 K)
Classe energetica
B
Livello sonoro
Min. velocità
37 dB(A)re1pW
Max. velocità
46 dB(A)re1pW
Distanza minima dal piano cottura
Gas: 63 cm
Elettrico: 52 cm
Peso
Versione 90 cm: 42 kg
Versione 120 cm: 44 kg

Parete – 90 cm

800 m³/h
8034122343235 – 1.053 €
Parete – 120 cm
800 m³/h
8034122343495 – 1.173 €

Isola – 90 cm

800 m³/h
8034122343228 – 1.399 €
Isola – 120 cm
800 m³/h
8034122348384 – 1.444 €

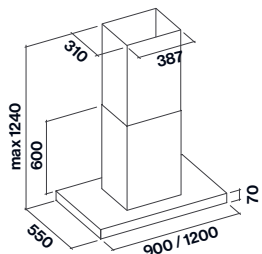
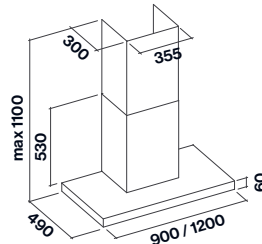



Design.

Alla ricerca della cappa perfetta.

Una collezione di modelli dal sapore contemporaneo, che soddisfano ogni desiderio e necessità in cucina. Caratterizzata da soluzioni estetiche e funzionali esclusive, Design è la collezione nata dalla creatività di Falmec e differenti collaborazioni con designer affermati ed emergenti.

Un continuo e condiviso “work in progress” che ha permesso di creare una gamma che aspira alla perfezione assoluta: nelle forme, nei materiali e nelle tecnologie.

Innovazione pensata per le persone, perché fatta da persone.

Falmec ha studiato, da sempre, il prodotto cappa, concentrando tutti gli sforzi in una tipologia di prodotto, cercando e spesso riuscendo a migliorarlo grazie a un continuo studio che gli ha permesso di ottimizzare funzionalità e design, per offrire il miglior risultato possibile, senza compromessi nella funzionalità, facilità nell’installazione, performance. Scopri come le innovazioni di Falmec semplificano e migliorano la vita in cucina.

Sensore Feel. Una cappa intelligente per un’aria migliore.

Le cappe equipaggiate con la tecnologia “Feel” sono oggetti intelligenti, dotati di un apparato di sensori che monitorano costantemente le variazioni nella qualità (VOC) dell’aria e regolano, in funzione di queste informazioni, l’avvio e la velocità di funzionamento della cappa e infine lo spegnimento della stessa. Grazie al funzionamento automatico non dobbiamo più preoccuparci della cappa; viene inoltre assicurato un funzionamento ottimale dell’apparecchio, per garantire sempre la miglior efficacia, il massimo risparmio energetico e la migliore aria in casa.

No-Drop System. Nessuna goccia in cucina.

Falmec ha sviluppato un’innovativa tecnologia che risolve finalmente il problema del gocciolamento dei liquidi di condensa dei vapori della cottura, fenomeno sgradito e diffuso soprattutto in caso di utilizzo di piani cottura a induzione.

“No-Drop System”, brevettato da Falmec, consiste in una batteria di filtri a lame incrociate studiati per far condensare i vapori della cottura, che sono convogliati e poi raccolti in un apposito collettore. I filtri sono inoltre trattati in superficie con un particolare rivestimento che evita la formazione di gocce di condensa, che sono invece polverizzate e distribuite in maniera uniforme sulla superficie.





Fasteel.
Impossibile lasciare
la propria impronta.

Con l'acciaio anti impronta Fasteel, la cappa rimane sempre splendida e lucente, grazie all'innovativa tecnologia "No Finger-Print technology". Si tratta di una speciale finitura che impedisce la creazione sulla superficie di aloni e impronte, facilitando la pulizia.



Dynamic Led Light.
Nuova luce
alla vostra cucina.

L'interno delle cucine può presentare differenti fonti di luce, non sempre in armonia tra loro in termini di tonalità cromatica. Per equilibrare le varie temperature colore delle luci Led, Falmecc ha sviluppato la nuova tecnologia Dynamic Light che, tramite un controllo elettronico, può regolare la temperatura colore dell'illuminazione della cappa in un range che va da 2700K (luce calda) a 5600K (luce fredda). In questo modo sarà possibile decidere se impreziosire l'ambiente con una luce calda o fredda, a seconda delle scelte estetiche fatte e delle preferenze personali.



Green Tech.

Falmecc, sempre attenta alle tematiche ambientali, introduce Green Tech: una nuova tecnologia che consente di raggiungere nuovi livelli di efficienza e risparmio energetico nei propri prodotti. I motori Green Tech, dotati di una capacità aspirante di 800 m³/h, sfruttano un controllo elettronico che massimizza le prestazioni del motore stesso in ogni sua fase e condizione di attività, contribuendo alla riduzione delle perdite energetiche del sistema. Inoltre l'utilizzo di magneti permanenti posti sul rotore permette di abbattere drasticamente l'assorbimento di energia da parte della cappa. Infatti il consumo energetico, se paragonato ai motori tradizionali, si riduce del 60% alla quarta velocità, per raggiungere addirittura il 90% nel caso di utilizzo alla prima velocità.



Life inspired.

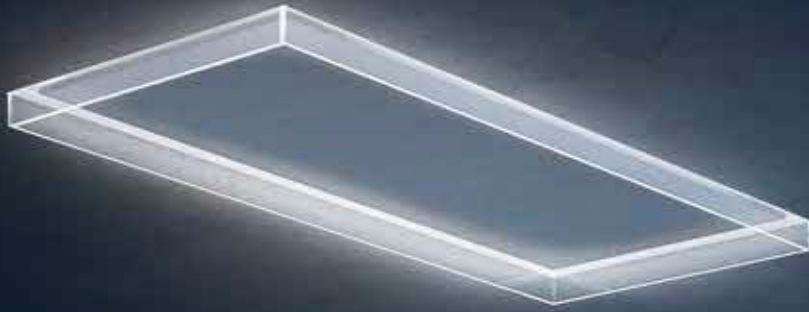



Alba

- Corpo cappa, da abbinare a motore (a scelta in base alle necessità)
- Cornice perimetrale in vetro
- Pannello aspirazione verniciato in colore bianco opaco, tinteggiabile*
- Illuminazione perimetrale Led
- Filtro antigrasso metallico, asportabile e lavabile
- Compatibile con Dialogue System
- Telecomando incluso
- Aspirazione perimetrale

*per la personalizzazione del colore del pannello, si consiglia di carteggiare il pannello bianco con semplice carta abrasiva (grana 2200 o Scotch Brite) e successivamente applicare verniciatura acrilica lavabile.

Soffitto - 120 cm

Motore

Da abbinare

Illuminazione

Led (4000 K)

Classe energetica

Con motore 950 m³/h: C

Con motore 800 m³/h: C

Livello sonoro

Min. velocità

50 dB(A)_{re1pW}

Max. velocità

64 dB(A)_{re1pW}

Distanza massima dal piano cottura

150 cm

Peso

45 kg (senza motore)

Soffitto

120 cm

8034122359526 - 1.542 €**

**prezzo riferito al solo corpo cappa, motore ordinabile separatamente.

Motori disponibili

KACL.798#41F

Motore 950 m³/h

8034122709833 - 349 €

KACL.782#49F

Motore Slim 800 m³/h

8034122708584 - 450 €

KACL.770#41F

Motore brushless 1100 m³/h

8034122710211 - 742 €

KACL.797#4AF

Motore 1300 m³/h

8034122709628 - 746 €

KACL.786#41F

Aspiratore esterno 1000 m³/h

8034122707433 - 584 €

KACL.796#4AF

Aspiratore esterno 1500 m³/h

8034122709611 - 664 €

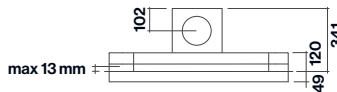
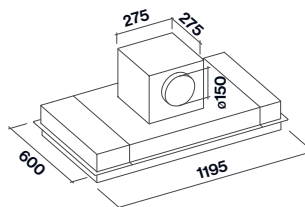

Motore sottotetto installato sulla cappa

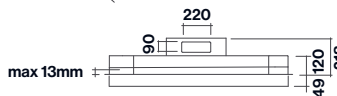
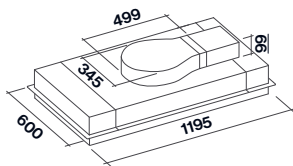

Motore Slim (solo su cappa)

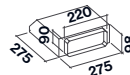

Ricordo (KACL.789)

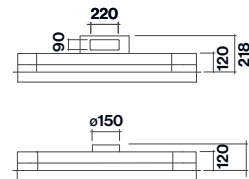

Unità remote

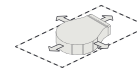

Possibili direzioni uscite aria motore slim



Possibili direzioni uscite aria motore sottotetto/su cappa

Foro per incasso
603 mm x 1200 mm

Per maggiori informazioni
su opzioni di installazione
e dettagli tecnici,
vedi pagg. 152-153.



Cappa non in funzione



Cappa in funzione

Eclisse

- Corpo cappa, da abbinare a motore (a scelta in base alle necessità)
- Cornice in acciaio con finitura bianca
- Sistema motorizzato di apertura sezione aspirante
- Vetro temperato bianco
- Pulsantiera touch
- Illuminazione Led
- Filtri metallici asportabili e lavabili
- Compatibile con Dialogue System
- Telecomando incluso

Soffitto – 120 cm

Motore

Da abbinare

Illuminazione

Fascia Led
4x14 W (5500 K)

Classe energetica

Con motore 950 m³/h: C
Con motore 800 m³/h: C

Livello sonoro

Min. velocità
50 dB(A)re1pW

Max. velocità
64 dB(A)re1pW

Distanza massima dal piano cottura

150 cm

Peso

49 kg (senza motore)

Soffitto

120 cm

8034122351483 – 2.270 €**

**prezzo riferito al solo corpo cappa, motore ordinabile separatamente.

Motori disponibili

KACL.798#41F

Motore 950 m³/h

8034122709833 – 349 €

KACL.782#49F

Motore Slim 800 m³/h

8034122708584 – 450 €

KACL.770#41F

Motore brushless 1100 m³/h

8034122710211 – 742 €

KACL.797#4AF

Motore 1300 m³/h

8034122709628 – 746 €

KACL.786#41F

Aspiratore esterno 1000 m³/h

8034122707433 – 584 €

KACL.796#4AF

Aspiratore esterno 1500 m³/h

8034122709611 – 664 €

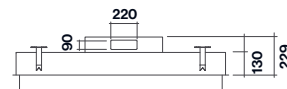
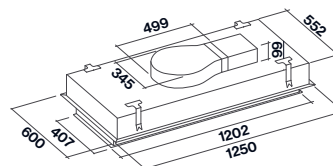
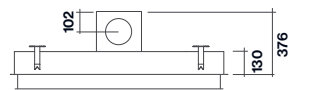
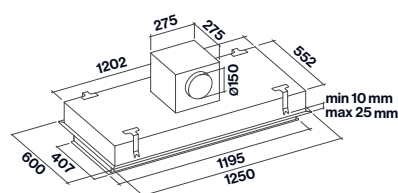

Motore Slim (solo su cappa)

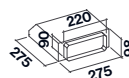

Raccordo (KACL.789)

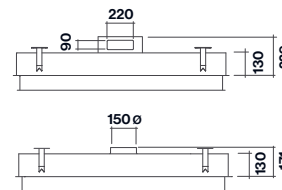

Unità remote

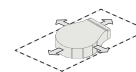

Possibili direzioni uscite aria motore slim



Possibili direzioni uscite aria motore sottotetto/su cappa

Foro per incasso
565 mm x 1218 mm

Per maggiori informazioni su opzioni di installazione e dettagli tecnici, vedi pagg. 152-153.



Nuvola 90

- Corpo cappa, da abbinare a motore (a scelta in base alle necessità)
- Acciaio inox (AISI 304) finitura Scotch Brite o bianco
- Finitura in vetro satinato extra chiaro serigrafato
- Aspirazione perimetrale
- Pulsantiera elettronica
- Illuminazione neon
- Filtro antigrasso metallico, asportabile e lavabile
- Compatibile con Dialogue System
- Telecomando incluso

Soffitto – 90 cm

Motore

Da abbinare

Illuminazione

Neon 2x39 W (6500 K)

Classe energetica

950 m³/h: C

800 m³/h: C

Livello sonoro

Min. velocità

50 dB(A)_{re1pW}

Max. velocità

64 dB(A)_{re1pW}

Distanza massima dal piano cottura

150 cm

Peso

24 kg (senza motore)

Motori disponibili

KACL.798#41F

Motore 950 m³/h

8034122709833 – 349 €

KACL.782#49F

Motore Slim 800 m³/h

8034122708584 – 450 €

KACL.770#41F

Motore brushless 1100 m³/h

8034122710211 – 742 €

KACL.797#4AF

Motore 1300 m³/h

8034122709628 – 746 €

KACL.786#41F

Aspiratore esterno 1000 m³/h

8034122707433 – 584 €

KACL.796#4AF

Aspiratore esterno 1500 m³/h

8034122709611 – 664 €

Soffitto

Acciaio – 90 cm

8034122353180 – 884 €**

Soffitto

Bianco – 90 cm

8034122353135 – 924 €**

**prezzo riferito al solo corpo cappa, motore ordinabile separatamente.

Bianco/Inox

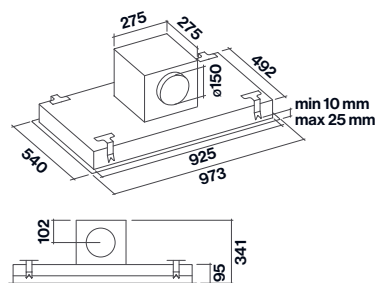

Motore sottotetto installato sulla cappa

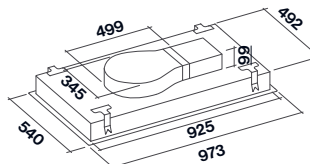

Motore Slim (solo su cappa)

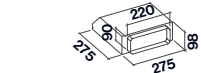

Raccordo (KACL.789)

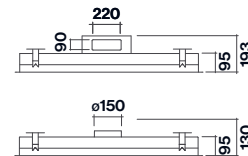

Unità remote

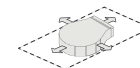

Possibili direzioni uscite aria motore slim



Possibili direzioni uscite aria motore sottotetto/su cappa

Foro per incasso
505 mm x 940 mm

Per maggiori informazioni su opzioni di installazione e dettagli tecnici, vedi pagg. 152-153.



Nuvola 140

- Corpo cappa, da abbinare a motore (a scelta in base alle necessità)
- Acciaio inox (AISI 304) finitura Scotch Brite o bianco
- Finitura in vetro satinato extra chiaro serigrafato
- Aspirazione perimetrale
- Pulsantiera elettronica
- Illuminazione neon
- Filtro antigrasso metallico, asportabile e lavabile
- Compatibile con Dialogue System
- Telecomando incluso

Foro per incasso
590 mm x 1325 mm

Soffitto - 140 cm

Motore

Da abbinare

Illuminazione

Neon 2x58 W (6500 K)

Classe energetica

Con motore 950 m³/h: C

Con motore 800 m³/h: D

Livello sonoro

Min. velocità
50 dB(A)re1pW

Max. velocità
64 dB(A)re1pW

Distanza massima dal piano cottura

150 cm

Peso

36 kg (senza motore)

Motori disponibili

KACL.798#41F

Motore 950 m³/h

8034122709833 - 349 €

KACL.782#49F

Motore Slim 800 m³/h

8034122708584 - 450 €

KACL.770#41F

Motore brushless 1100 m³/h

8034122710211 - 742 €

KACL.797#4AF

Motore 1300 m³/h

8034122709628 - 746 €

KACL.786#41F

Aspiratore esterno 1000 m³/h

8034122707433 - 584 €

KACL.796#4AF

Aspiratore esterno 1500 m³/h

8034122709611 - 664 €

Soffitto

Acciaio - 140 cm

8034122353197 - 1.148 €**

Soffitto

Bianco - 140 cm

8034122353111 - 1.198 €**

**prezzo riferito al solo corpo cappa, motore ordinabile separatamente.

Bianco/Inox

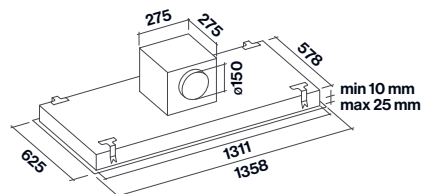

Motore sottotetto installato sulla cappa

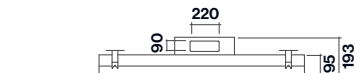
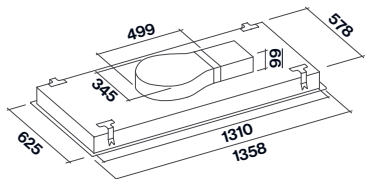

Motore Slim (solo su cappa)

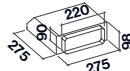

Raccordo (KACL.789)

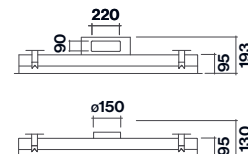

Unità remote

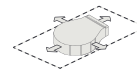

Possibili direzioni uscite aria motore slim



Possibili direzioni uscite aria motore sottotetto/su cappa

Foro per incasso
590 mm x 1325 mm

Per maggiori informazioni su opzioni di installazione e dettagli tecnici, vedi pagg. 152-153.



Nube

- Corpo cappa, da abbinare a motore (a scelta in base alle necessità)
- Acciaio inox (AISI 304) finitura Scotch Brite o bianco
- Aspirazione perimetrale
- Pulsantiera elettronica
- Filtro antigrasso metallico, asportabile e lavabile
- Compatibile con Dialogue System
- Telecomando incluso

Foro per incasso
505 mm x 940 mm

Soffitto – 90 cm

Motore

Da abbinare

Classe energetica

Con motore 950 m³/h: A

Con motore 800 m³/h: B

Livello sonoro

Min. velocità

50 dB(A)_{re1pW}

Max. velocità

64 dB(A)_{re1pW}

Distanza massima dal piano cottura

150 cm

Peso

21 kg (senza motore)

Motori disponibili

KACL.798#41F

Motore 950 m³/h

8034122709833 – 349 €

KACL.782#49F

Motore Slim 800 m³/h

8034122708584 – 450 €

KACL.770#41F

Motore brushless 1100 m³/h

8034122710211 – 742 €

KACL.797#4AF

Motore 1300 m³/h

8034122709628 – 746 €

KACL.786#41F

Aspiratore esterno 1000 m³/h

8034122707433 – 584 €

KACL.796#4AF

Aspiratore esterno 1500 m³/h

8034122709611 – 664 €

Soffitto

Acciaio – 90 cm

8034122355405 – 861 €**

Soffitto

Bianco – 90 cm

8034122358895 – 931 €**

**prezzo riferito al solo corpo cappa, motore ordinabile separatamente.

Bianco/Inox

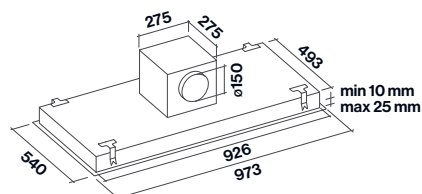

Motore sottotetto installato sulla cappa



Motore Slim (solo su cappa)

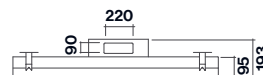
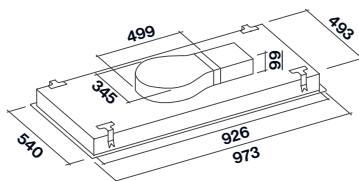

Raccordo (KACL.789)

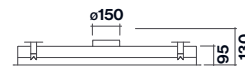
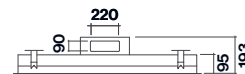

Unità remote

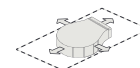

Possibili direzioni uscite aria motore slim



Possibili direzioni uscite aria motore sottotetto/su cappa

Foro per incasso
505 mm x 940 mm

Per maggiori informazioni su opzioni di installazione e dettagli tecnici, vedi pagg. 152-153.

Design Cielo



Design Aura



Cielo

- Vetro temperato extrachiaro bianco
- Aspirazione perimetrale*
- Pulsantiera touch
- Dynamic Led Light
- Filtro antigrasso metallico, asportabile e lavabile
- Filtro Carbon.Zeo combinato, rigenerabile
- Compatibile con Dialogue System
- Telecomando incluso
- Disponibile solo in versione filtrante

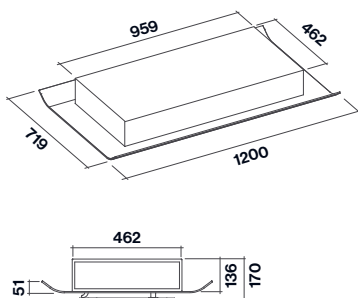

*Cielo è disponibile solo nella versione Filtrante.

Soffitto – 120 cm Motore e Comandi

600 m³/h

Pulsantiera touch 3 vel + boost

Filtri antiodore

Filtro Carbon.Zeo

Illuminazione

Dynamic Led Light

2x14 W (2700-5600 K)

Livello sonoro

Min. velocità

53 dB(A)re1pW

Max. velocità

61 dB(A)re1pW

Distanza massima

dal piano cottura

150 cm

Peso

39 kg

Soffitto – 120 cm

600 m³/h

8034122348704 – 2.175 €

Aura

- Vetro temperato extrachiaro bianco
- Aspirazione perimetrale*
- Pulsantiera touch
- Dynamic Led Light
- Filtro antigrasso metallico, asportabile e lavabile
- Filtro Carbon.Zeo combinato, rigenerabile
- Compatibile con Dialogue System
- Telecomando incluso
- Disponibile solo in versione filtrante

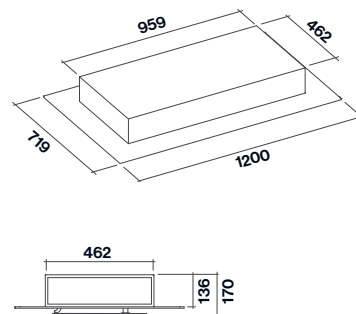

*Aura è disponibile solo nella versione Filtrante.

Soffitto – 120 cm Motore e Comandi

600 m³/h

Pulsantiera touch 3 vel + boost

Filtri antiodore

Filtro Carbon.Zeo

Illuminazione

Dynamic Led Light

2x14 W (2700-5600 K)

Livello sonoro

Min. velocità

53 dB(A)re1pW

Max. velocità

61 dB(A)re1pW

Distanza massima

dal piano cottura

150 cm

Peso

38 kg

Soffitto – 120 cm

600 m³/h

8034122354507 – 2.063 €



 **DYNAMIC AND DIMMABLE LED LIGHT**

Sirio

- Corpo cappa, da abbinare a motore (a scelta in base alle necessità)
- Vetro temperato bianco
- Aspirazione perimetrale
- Pulsantiera touch
- Filtro antigrasso metallico, asportabile e lavabile
- Dynamic Led Light (luce dimmerabile e dinamica)
- Compatibile con Dialogue System
- Telecomando incluso
- Motore non incluso

Soffitto - 90 cm

Motore

Da abbinare

Illuminazione

Dynamic Led Light
Led 4x3,6 W (2700-5600 K)

Classe energetica

950 m³/h: B
800 m³/h: B

Livello sonoro

Min. velocità

50 dB(A)_{re1pW}

Max. velocità

64 dB(A)_{re1pW}

Distanza massima dal piano cottura

150 cm

Peso

28 kg

Motori disponibili

KACL.798#41F

Motore 950 m³/h

8034122709833 - 349 €

KACL.782#49F

Motore Slim 800 m³/h

8034122708584 - 450 €

KACL.770#41F

Motore brushless 1100 m³/h

8034122710211 - 742 €

KACL.797#4AF

Motore 1300 m³/h

8034122709628 - 746 €

KACL.786#41F

Aspiratore esterno 1000 m³/h

8034122707433 - 584 €

KACL.796#4AF

Aspiratore esterno 1500 m³/h

8034122709611 - 664 €

Soffitto - 90 cm

Vetro bianco

8034122358482 - 1.243 €**

**prezzo riferito al solo corpo cappa, motore ordinabile separatamente.

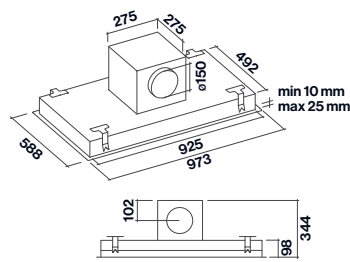

Motore sottotetto installato sulla cappa

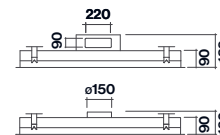

Unità remote

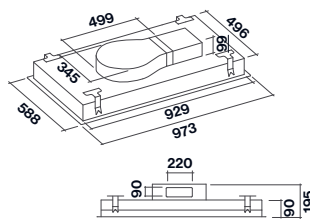

Motore Slim (solo su cappa)

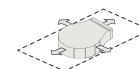

Possibili direzioni uscite aria motore slim



Possibili direzioni uscite aria motore sottotetto/su cappa

Foro per incasso
505 mm x 940 mm

Per maggiori informazioni su opzioni di installazione e dettagli tecnici, vedi pagg. 152-153.

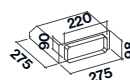

Raccordo (KACL.789)



Stella

- Corpo cappa, da abbinare a motore (a scelta in base alle necessità)
- Acciaio inox (AISI 304) finitura Scotch Brite nero o bianco
- Aspirazione perimetrale
- Pulsantiera elettronica
- Dynamic Led Light (luce dimerabile e dinamica)
- Filtro antigrasso metallico, asportabile e lavabile
- Compatibile con Dialogue System
- Telecomando incluso

Soffitto – 90/120 cm

Motore

Da abbinare

Illuminazione

Dynamic Led Light

Led 4x3,6 W (2700-5600 K)

Classe energetica

950 m³/h: B

800 m³/h: B

Livello sonoro

Min. velocità

50 dB(A)re1pW

Max. velocità

64 dB(A)re1pW

Distanza massima dal piano cottura

150 cm

Peso

Versione 90 cm: 22 kg (senza motore)

Versione 120 cm: 26 kg (senza motore)

Motori disponibili

KACL.798#41F

Motore 950 m³/h

8034122709833 – 349 €

KACL.782#49F

Motore Slim 800 m³/h

8034122708584 – 450 €

KACL.770#41F

Motore brushless 1100 m³/h

8034122710211 – 742 €

KACL.797#4AF

Motore 1300 m³/h

8034122709628 – 746 €

KACL.786#41F

Aspiratore esterno 1000 m³/h

8034122707433 – 584 €

KACL.796#4AF

Aspiratore esterno 1500 m³/h

8034122709611 – 664 €

Soffitto – 90 cm

Acciaio

8034122348988 – 950 €**

Soffitto – 90 cm

Bianco

8034122349145 – 1.143 €**

Soffitto – 90 cm

Nero

8034122360478 – 1.143 €

Soffitto – 120 cm

Acciaio

8034122348971 – 1.117 €**

Soffitto – 120 cm

Bianco

8034122355658 – 1.324 €**

**prezzo riferito al solo corpo cappa, motore ordinabile separatamente.

Bianco/Inox/Nero

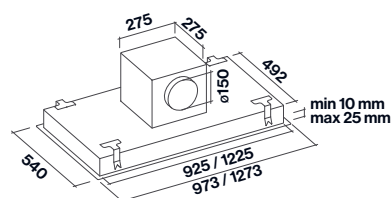

Motore sottotetto installato sulla cappa

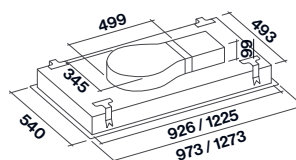

Motore Slim (solo su cappa)

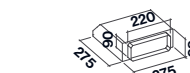
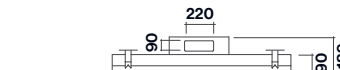

Raccordo (KACL.789)

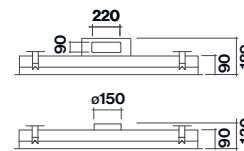

Unità remote

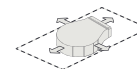

Possibili direzioni uscite aria motore slim



Possibili direzioni uscite aria motore sottotetto/su cappa

Foro per incasso
90 cm: 505 mm x 940 mm
120 cm: 505 mm x 1240 mm



Design Saggia-Sommella

Prisma

- Vetro temperato bianco o nero
- Cornice frontale in acciaio inox finitura Scotch Brite
- Pulsantiera touch
- Illuminazione Led
- Luce ambiente Led
- Filtri Top asportabili e lavabili
- Filtro carbone incluso
- Possibilità di uscita posteriore
- Camino opzionale

Accessori opzionali

Camino opzionale
KCQAN.00#I - 119 €

Bianco/Nero



Parete - 85/115 cm
Motore e Comandi
800 m³/h

Pulsantiera touch 3 vel + boost

Filtri antiodore

Carbone: 6

Illuminazione

Led 2x1,2 W (3200 K)

Ambiente Led

2x1,2 W (3200 K)

Classe energetica

A

Livello sonoro

Min. velocità

46 dB(A)re1pW

Max. velocità

58 dB(A)re1pW

Distanza minima dal piano cottura

Gas: 53 cm

Elettrico: 52 cm

Peso

Versione 85 cm: 22 kg

Versione 115 cm: 30 kg

Parete - 85 cm

Bianco - 800 m³/h

8034122351988 - 1.027 €

Parete - 85 cm

Nero - 800 m³/h

8034122352039 - 1.027 €

Parete - 115 cm

Bianco - 800 m³/h

8034122352015 - 1.072 €

Parete - 115 cm

Nero - 800 m³/h

8034122352022 - 1.072 €

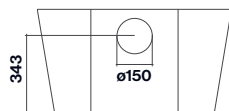
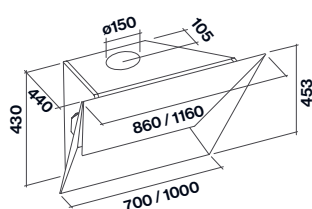

Vista posteriore

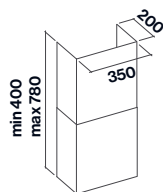

Camino opzionale



Design Pio&Tito Toso

Tab

- Frontale apribile bianco, nero o Fasteel
- Bordo cromato
- Pulsantiera elettronica
- Illuminazione Led su corpo cappa e anta
- Filtri metallici Top asportabili e lavabili
- Filtro carbone incluso
- Possibilità di uscita posteriore
- Camino opzionale

Accessori opzionali

Camino opzionale (Acciaio)
KCTCN.001#I - 118 €

Camino opzionale (Bianco)
KCTCN.001#B - 118 €

Bianco/Nero/Fasteel



Parete - 60/80 cm
Motore e Comandi

800 m³/h

Pulsantiera elettronica 3 vel + boost

Filtri antiodore

Carbone: Tipo 6

Illuminazione

Led 4x1,2 W (3200 K)

Classe energetica

A

Livello sonoro

Min. velocità

46 dB(A)re1pW

Max. velocità

58 dB(A)re1pW

Distanza minima dal piano cottura

Gas: 53 cm

Elettrico: 52 cm

Peso

Versione 60 cm: 17 kg

Versione 80 cm: 21 kg

Parete - 60 cm

Bianco - 800 m³/h

8034122352046 - 861 €

Parete - 60 cm

Nero - 800 m³/h

8034122352053 - 861 €

Parete - 60 cm

Fasteel - 800 m³/h

8034122352077 - 861 €

Parete - 80 cm

Bianco - 800 m³/h

8034122352091 - 949 €

Parete - 80 cm

Nero - 800 m³/h

8034122352107 - 949 €

Parete - 80 cm

Fasteel - 800 m³/h

8034122352121 - 949 €

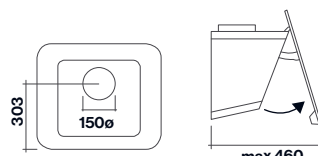
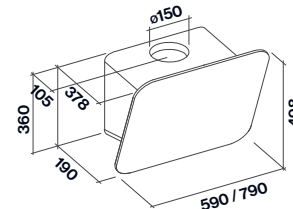

Vista posteriore

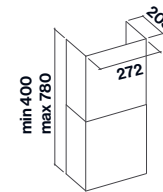

Camino opzionale



Quasar

- Acciaio inox finitura Scotch Brite
- Finitura in vetro temperato: bianco, nero o grigio
- Aspirazione perimetrale
- Pulsantiera touch + funzione 24h
- Dynamic Led Light
- Filtro antigrasso metallico, asportabile e lavabile
- Filtro carbone incluso
- Possibilità di uscita posteriore
- Camino opzionale

Parete – 60/80/90/120 cm

Motore e Comandi

800 m³/h

Pulsantiera touch 3 vel + boost

Filtri antiodore

Carbone: Tipo 6

Illuminazione

Dynamic Led Light

60 cm

2x1,2 W (2700-5600K)

80/90/120 cm

3x1,2 W (2700-5600 K)

Classe energetica

A

Livello sonoro

Min. velocità

46 dB(A)re1pW

Max. velocità

58 dB(A)re1pW

Distanza minima dal piano cottura

Gas: 52 cm

Elettrico: 52 cm

Peso

Versione 60 cm: 26 kg

Versione 80 cm: 31 kg

Versione 90 cm: 33 kg

Versione 120 cm: 41 kg

Parete – 60 cm

Bianco – 800 m³/h

8034122353975 – 973 €

Parete – 60 cm

Nero – 800 m³/h

8034122353982 – 928 €

Parete – 80 cm

Bianco – 800 m³/h

8034122353999 – 991 €

Parete – 80 cm

Nero – 800 m³/h

8034122354002 – 946 €

Parete – 90 cm

Bianco – 800 m³/h

8034122354019 – 991 €

Parete – 90 cm

Nero – 800 m³/h

8034122354033 – 946 €

Parete – 90 cm

Grigio – 800 m³/h

8034122354026 – 946 €

Parete – 120 cm

Bianco – 800 m³/h

8034122353944 – 1.106 €

Parete – 120 cm

Nero – 800 m³/h

8034122353968 – 1.039 €

Accessori opzionali

Camino opzionale (Acciaio)

KCQAN.00#I – 119 €

Camino opzionale (Bianco)

KCQAN.00#B – 90 €

Camino opzionale (Nero)

KCQAN.00#N – 90 €

Bianco/Nero/Grigio RAL7022



I codici RAL sono da considerarsi indicativi in quanto la lavorazione ed i materiali utilizzati possono alterare i colori.

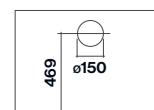
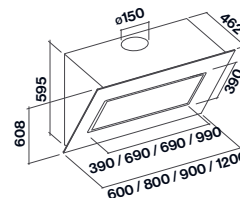

Vista posteriore

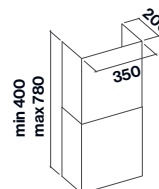

Camino opzionale



Quasar Top (Fasteel)

- Acciaio inox Fasteel antimpronta, finitura Scotch Brite
- Aspirazione perimetrale
- Pulsantiera elettronica
- Illuminazione Led
- Filtro antigrasso metallico, asportabile e lavabile
- Filtro carbone incluso
- Possibilità di uscita posteriore
- Camino opzionale

Acciaio

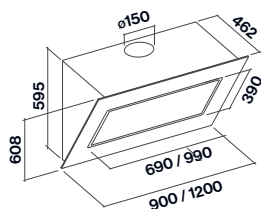

Parete – 90/120 cm

Motore e Comandi

800 m³/h

Pulsantiera elettronica

3 vel + boost

Filtri antiodore

Carbone: Tipo 6

Illuminazione

Led

3x1,2 W (3200 K)

Classe energetica

A

Livello sonoro

Min. velocità

46 dB(A)_{re1pW}

Max. velocità

58 dB(A)_{re1pW}

Distanza minima dal piano cottura

Gas: 52 cm

Elettrico: 52 cm

Peso

Versione 90 cm: 28 kg

Versione 120 cm: 37 kg

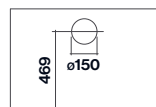

Vista posteriore

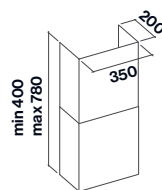

Camino opzionale

Accessori opzionali

Camino opzionale (Fasteel)

KCQAN.00#X – 125 €

Parete – 90 cm

Fasteel – 800 m³/h

8034122205564 – 1.010 €

Parete – 120 cm

Fasteel – 800 m³/h

8034122205571 – 1.154 €

Quasar Green Tech

- Acciaio inox finitura Scotch Brite
- Motore Green Tech
- Finitura in vetro temperato bianco o nero
- Aspirazione perimetrale
- Pulsantiera touch + funzione 24h
- Dynamic Led Light
- Filtro antigrasso metallico, asportabile e lavabile
- Filtro carbone incluso
- Possibilità di uscita posteriore
- Telecomando opzionale
- Camino opzionale

Bianco/Nero

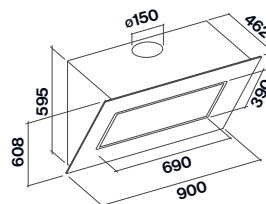

Parete – 90 cm

Motore e Comandi

800 m³/h Green Tech

Pulsantiera touch 3 vel + boost

Filtri antiodore

Carbone: ø 192 mm

Illuminazione

Dynamic Led Light

3x1,2 W (2700-5600 K)

Classe energetica

A+++

Livello sonoro

Min. velocità

45 dB(A)_{re1pW}

Max. velocità

58 dB(A)_{re1pW}

Distanza minima dal piano cottura

Gas: 52 cm

Elettrico: 52 cm

Peso

33 kg

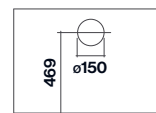

Vista posteriore

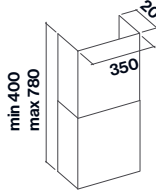

Camino opzionale

Accessori opzionali

Camino opzionale (Acciaio)

KCQAN.00#I – 119 €

Camino opzionale (Bianco)

KCQAN.00#B – 90 €

Camino opzionale (Nero)

KCQAN.00#N – 90 €

Parete – 90 cm

Bianco – 800 m³/h

8034122101804 – 1.106 €

Parete – 90 cm

Nero – 800 m³/h

8034122101811 – 1.061 €



Flipper

- Vetro temperato satinato con fascia centrale in acciaio inox finitura Scotch Brite
- Pulsantiera elettronica
- Illuminazione Led
- Filtro antigrasso metallico, asportabile e lavabile
- Filtro carbone incluso
- Possibilità di uscita posteriore
- Camino opzionale

Parete – 55/85 cm

Motore e Comandi

800 m³/h

Pulsantiera elettronica 3 vel + boost

Filtri antiodore

Carbone: Tipo 6

Illuminazione

Led

2x1,2 W (3200 K)

Classe energetica

A

Livello sonoro

Min. velocità

46 dB(A)re1pW

Max. velocità

58 dB(A)re1pW

Distanza minima dal piano cottura

Gas: 52 cm

Elettrico: 52 cm

Peso

17 kg

Accessori opzionali

Camino opzionale (Acciaio)

KCQAN.00#I – 119 €

Camino opzionale (Bianco)

KCQAN.00#B – 90 €

Camino opzionale (Nero)

KCQAN.00#N – 90 €

Parete – 55 cm

Bianco satinato – 800 m³/h

8034122352190 – 710 €

Parete – 55 cm

Nero satinato – 800 m³/h

8034122352213 – 681 €

Parete – 85 cm

Bianco satinato – 800 m³/h

8034122350004 – 747 €

Parete – 85 cm

Nero satinato – 800 m³/h

8034122350363 – 718 €

Parete – 85 cm

Grigio satinato – 800 m³/h

8034122350066 – 800 €

Vetro bianco satinato
/Vetro nero satinato
/Vetro grigio RAL 7032



I codici RAL sono da considerarsi indicativi in quanto la lavorazione ed i materiali utilizzati possono alterare i colori.

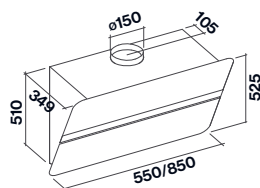

Vista posteriore

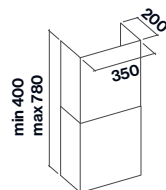

Camino opzionale

Flipper Green Tech

- Vetro temperato satinato con fascia centrale in acciaio inox finitura Scotch Brite
- Dynamic Led Light
- Motore Green Tech
- Pulsantiera elettronica
- Filtro antigrasso metallico, asportabile e lavabile
- Possibilità di uscita posteriore
- Filtro carbone incluso
- Compatibile con Dialogue System
- Telecomando opzionale
- Camino opzionale

Parete – 85 cm

Motore e Comandi

800 m³/h Green Tech

Pulsantiera elettronica 3 vel + boost

Filtri antiodore

Carbone: ø 192 mm

Illuminazione

Dynamic Led Light

2x1,2 W (2700-5500 K)

Classe energetica

A+++

Livello sonoro

Min. velocità

45 dB(A)re1pW

Max. velocità

58 dB(A)re1pW

Distanza minima dal piano cottura

Gas: 52 cm

Elettrico: 52 cm

Peso

25 kg

Accessori opzionali

Camino opzionale (Acciaio)

KCQAN.00#I – 119 €

Camino opzionale (Bianco)

KCQAN.00#B – 90 €

Camino opzionale (Nero)

KCQAN.00#N – 90 €

Parete – 85 cm

Bianco satinato – 800 m³/h

8034122101729 – 862 €

Parete – 85 cm

Nero satinato – 800 m³/h

8034122101736 – 833 €

Vetro bianco satinato
/Vetro nero satinato

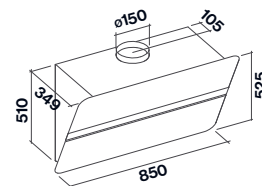

Vista posteriore

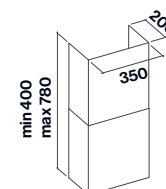

Camino opzionale



Verso

- Vetro temperato lucido, bianco o nero
- Pulsantiera touch + funzione 24 h
- Illuminazione Led
- Doppia area di aspirazione (frontale e inferiore)
- Frontale apribile
- Filtro antigrasso metallico, asportabile e lavabile
- Filtro opzionale Carbon.Zeo combinato, rigenerabile
- Filtro carbone incluso
- Possibilità di uscita posteriore
- Camino opzionale

Parete – 55/85 cm
Motore e Comandi
 800 m³/h
 Pulsantiera touch 3 vel + boost

Filtri antiodore
 Carbone: Tipo 6
Illuminazione
 Led 2x1,2 W (3200 K)

Classe energetica
 A

Livello sonoro
Min. velocità
 46 dB(A)re1pW

Max. velocità
 58 dB(A)re1pW

Distanza minima dal piano cottura
 Gas: 52 cm
 Elettrico: 52 cm

Peso
 Versione 55 cm: 17 kg
 Versione 85 cm: 19 kg

Parete – 55 cm
 Bianco – 800 m³/h
8034122358758 – 688 €
Parete – 55 cm
 Nero – 800 m³/h
8034122358734 – 656 €
Parete – 85 cm
 Bianco – 800 m³/h
8034122358765 – 727 €
Parete – 85 cm
 Nero – 800 m³/h
8034122358741 – 680 €

Accessori opzionali

Camino opzionale (Bianco)
 KCQAN.00#B – 90 €
Camino opzionale (Nero)
 KCQAN.00#N – 90 €

Vetro Nero/Vetro Bianco

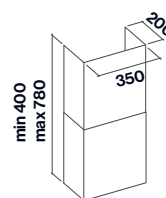
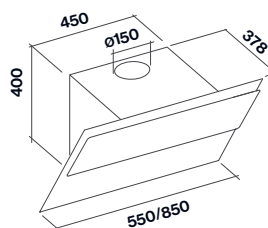

Camino opzionale

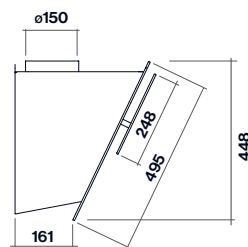

Vista laterale



Vista posteriore



Trim

- **Acciaio inox (AISI 304)** finitura **Scotch Brite**
- **Pannello frontale in ceramica** (finitura **Concrete Blend**) o **vetro temperato nero**
- **Possibilità di montare pannello personalizzabile dal cliente**
- **Cornice frontale in acciaio inox (AISI 304)** finitura spazzolato
- **Pulsantiera elettronica**
- **Luce ambiente Led**
- **Illuminazione Led**
- **Filtro metallico Top**, **asportabile e lavabile**
- **Filtro carbone incluso**
- **Possibilità di uscita posteriore**
- **Camino opzionale**

Parete - 90 cm

Motore e Comandi

800 m³/h

Pulsantiera elettronica 3 vel + boost

Filtri antiodore

Carbone: Tipo 6

Illuminazione

Led 4x1,2 W (3200 K)

Ambiente 2x1,2 W (3200 K)

Classe energetica

A

Livello sonoro

Min. velocità

46 dB(A)re1pW

Max. velocità

58 dB(A)re1pW

Distanza minima dal piano cottura

Gas: 53 cm

Elettrico: 52 cm

Peso

Versione Vetro Nero: 25 kg

Versione Concrete Blend: 25 kg

Versione Pannellabile: 21 kg

Parete - 90 cm

Vetro Nero - 800 m³/h

8034122358314 - 1.145 €

Parete - 90 cm

Concrete Blend - 800 m³/h

8034122358307 - 1.244 €

Parete - 90 cm

Pannellabile** - 800 m³/h

8034122357461 - 1.047 €

***La cappa è predisposta per l'inserimento di qualsiasi pannello con spessore 5 mm.*

Accessori opzionali

Camino opzionale (Acciaio)

KCQAN.00#1 - 119 €

Cemento/Vetro Nero/Pannellabile

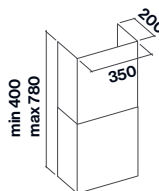
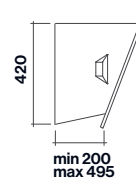
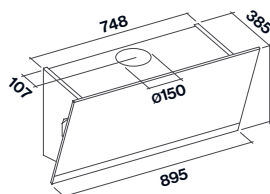

Camino opzionale

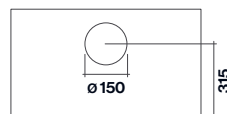

Vista posteriore



reddot design award
winner 2010



Design Antoniazzi&Niolu

Rialto/Rialto Top (Fasteel)

- Acciaio inox (AISI 304) con finitura lucida (Rialto)
- Acciaio inox Fasteel antimpronta (Rialto Top)
- Fianchi satinati neri
- Illuminazione Led
- Luce ambiente Led
- Pulsantiera elettronica
- Filtro metallico Top, asportabile e lavabile
- Filtro carbone incluso

- Parete – 55 cm
h 820
800 m³/h
8034122343587 – 1.422 €
- Parete – 55 cm
h 1000
800 m³/h
8034122333823 – 1.422 €
- Parete – 55 cm
h 1000
Fasteel – 800 m³/h
8034122333847 – 1.422 €

Parete – 55 cm
Motore e Comandi
800 m³/h

Pulsantiera elettronica 3 vel + boost

Filtri antiodore
Carbone: Tipo 6

Illuminazione
Led

2x1,2 W (3200 K)
Ambiente Led
2 fasce Led posteriori
2x2 W (5500 K)

Classe energetica
B

Livello sonoro
Min. velocità
49 dB(A)re1pW

Max. velocità
59 dB(A)re1pW

Distanza minima dal piano cottura

Gas: 50 cm
Elettrico: 52 cm

Peso

Versione h 820: 20 kg
Versione h 1000: 23 kg

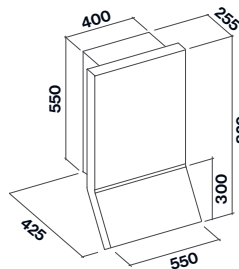

Versione h820

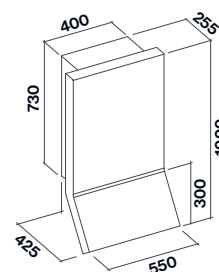
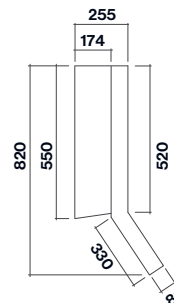

Versione h1000

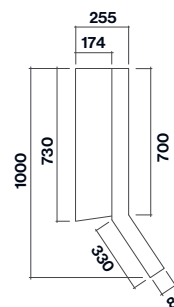

**Design
Diamante**



**Design
Ghost**



Diamante

- Acciaio inox (AISI 304) finitura Scotch Brite
- Aspirazione perimetrale
- Pulsantiera elettronica
- Illuminazione neon
- Filtro antigrasso metallico, asportabile e lavabile
- Filtro carbone incluso
- Possibilità di uscita posteriore
- Camino opzionale
- Compatibile con Dialogue System
- Telecomando opzionale

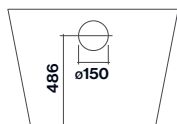
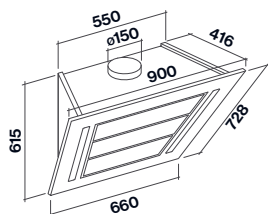

Vista posteriore

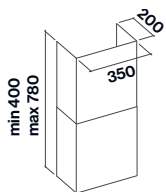

Camino opzionale

Parete – 90 cm

Motore e Comandi

800 m³/h

Pulsantiera elettronica
3 vel + boost

Filtri antiodore

Carbone: Tipo 6

Illuminazione

Neon 2x13 W (6500 K)

Classe energetica

B

Livello sonoro

Min. velocità

45 dB(A)_{re1pW}

Max. velocità

57 dB(A)_{re1pW}

Distanza minima dal piano cottura

Gas: 53 cm

Elettrico: 52 cm

Peso

22 kg

Parete – 90 cm

800 m³/h

8034122305837 – 905 €

Accessori opzionali

Camino opzionale (Acciaio)

KCQAN.00#1 – 119 €

Ghost

- Acciaio inox (AISI 304) finitura Scotch Brite
- Finitura in vetro temperato: bianco o nero
- Apertura motorizzata del frontale
- Pulsantiera touch + funzione 24h
- Illuminazione Led
- Luce ambiente Led
- Filtro metallico Top, asportabile e lavabile
- Filtro carbone incluso

Vetro nero/Vetro bianco



Parete – 60 cm

Motore e Comandi

600 m³/h

3 vel pulsantiera touch

Filtri antiodore

Carbone: Ghost

Illuminazione

Fascia Led

4 W (5500 K)

Ambiente Led

2x5 W (5500 K)

Classe energetica

C

Livello sonoro

Min. velocità

51 dB(A)_{re1pW}

Max. velocità

62 dB(A)_{re1pW}

Distanza minima dal piano cottura

Gas: 55 cm

Elettrico: 52 cm

Peso

32 kg

Parete – 60 cm

Bianco – 600 m³/h

8034122345970 – 1.930 €

Parete – 60 cm

Nero – 600 m³/h

8034122345994 – 1.930 €

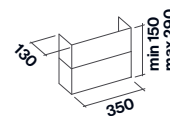
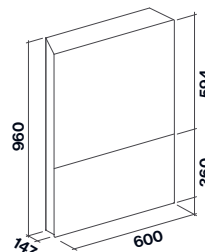

Camino incluso

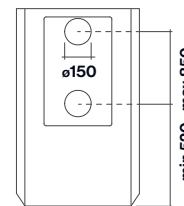

Vista posteriore

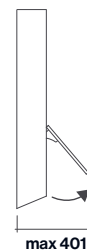

max 401



Lumen

- **Acciaio inox (AISI 304)**
finitura **Scotch Brite**
- **Pulsantiera elettronica**
- **Illuminazione neon**
- **Luce ambiente neon**
- **Filtro Air Falmecc per aspirazione bilanciata**
- **Filtro carbone incluso**

Unità motore remoto**

Elenco a pag. 139

**solo modello da 800 m³/h

Parete – 90/120 cm

Motore e Comandi

600 m³/h

Pulsantiera elettronica 3 vel

800 m³/h

Pulsantiera elettronica 3 vel + boost

Filtri antiodore

Carbone: Tipo 3

Illuminazione

Neon 90 cm: 1x21 W (6500 K)

Neon 120 cm: 1x28 W (6500 K)

Classe energetica

90 cm - 600 m³/h: C

90 cm - 800 m³/h: B

120 cm - 800 m³/h: C

Livello sonoro

Min. velocità

800 m³/h: 49 dB(A)re1pW

Max. velocità

800 m³/h: 62 dB(A)re1pW

Distanza minima dal piano cottura

Gas: 63 cm

Elettrico: 52 cm

Peso

Versione 90 cm: 19 kg

Versione 120 cm: 23 kg

Isola – 90/120 cm

Motore e Comandi

800 m³/h

Pulsantiera elettronica

3 vel + boost

Filtri antiodore

Carbone: Tipo 3

Illuminazione

Neon 90 cm: 2x21 W (6500 K)

Neon 120 cm: 2x28 W (6500 K)

Classe energetica

C

Livello sonoro

Min. velocità

49 dB(A)re1pW

Max. velocità

62 dB(A)re1pW

Distanza minima dal piano cottura

Gas: 63 cm

Elettrico: 52 cm

Peso

Versione 90 cm: 31 kg

Versione 120 cm: 35 kg

Parete – 60 cm

800 m³/h

8034122324289 – 705 €

Parete – 90 cm

600 m³/h

8034122324791 – 720 €

Parete – 90 cm

800 m³/h

8034122324876 – 750 €

Parete – 120 cm

800 m³/h

8034122323824 – 874 €

Isola – 90 cm

800 m³/h

8034122323336 – 1.143 €

Isola – 120 cm

800 m³/h

8034122322872 – 1.254 €

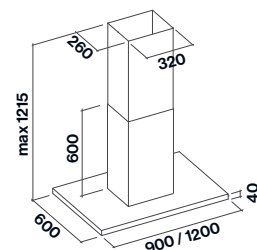
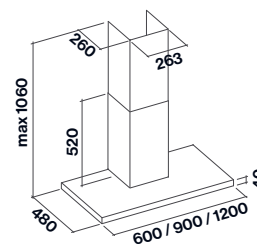



Lumen Isola 175

- Acciaio inox (AISI 304) finitura Scotch Brite
- Aspirazione perimetrale
- Pulsantiera elettronica
- Illuminazione Led
- Luce ambiente Led su entrambi i lati
- Filtro antigrasso metallico, asportabile e lavabile
- Filtro carbone incluso

Unità motore remoto
Elenco a pag. 139

Isola - 175 cm
Motore e Comandi
 800 m³/h
 Pulsantiera elettronica
 3 vel + boost
Filtri Antiodore
 Carbone: Tipo 3
Illuminazione
 Fascia Led 40 W (5700 K)
Classe energetica
 C
Livello sonoro
Min. velocità
 49 dB(A)_{re1pW}
Max. velocità
 62 dB(A)_{re1pW}
Distanza minima dal piano cottura
 Gas: 63 cm
 Elettrico: 52 cm
Peso
 48 kg

Isola - 175 cm
 Versione Destra - 800 m³/h
8034122358598 - 1.657 €
Isola - 175 cm
 Versione Sinistra - 800 m³/h
8034122358604 - 1.657 €

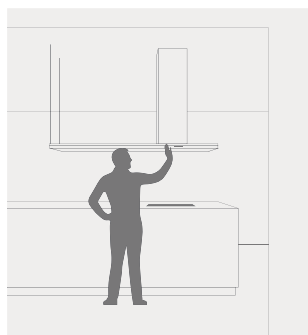

*Esempio versione Destra.
Pulsantiera e camino sono sulla destra rispetto al fronte della cappa.*

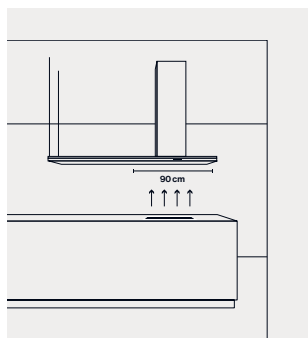

La superficie di aspirazione misura 90 cm ed è in corrispondenza del camino della cappa.

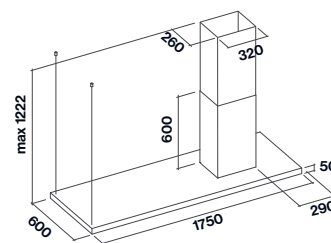

Versione Destra

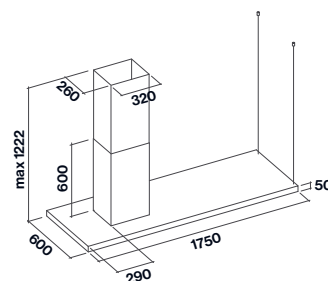

Versione Sinistra



Plane

- **Acciaio inox (AISI 304)**
finitura Scotch Brite
- **Pulsantiera meccanica o elettronica**
- **Illuminazione Led**
- **Filtro Air Falmecc per aspirazione bilanciata**
- **Filtro carbone incluso**

Unità motore remoto*
Elenco a pag. 139

*solo modello da 800 m³/h

Parete – 60/90 cm
Isola – 90/120 cm
Motore e Comandi
600 m³/h
Pulsantiera meccanica 3 vel
800 m³/h
Pulsantiera elettronica
3 vel + boost
Filtri antiodore
Carbone: Tipo 3
Illuminazione
Parete: 60/90 cm
Led 2x1,2 W (3200 K)
Isola: 90/120 cm
Led 4x1,2 W (3200 K)
Classe energetica
600 m³/h: C
800 m³/h: B
Livello sonoro
Min. velocità
49 dB(A)re1pW
Max. velocità
62 dB(A)re1pW
Distanza minima dal piano cottura
Gas: 63 cm
Elettrico: 52 cm
Peso
Versione parete 60 cm: 16 kg
Versione parete 90 cm: 18 kg
Versione isola 90 cm: 30 kg
Versione isola 120 cm: 32 kg

Parete – 60 cm
600 m³/h
8034122330457 – 559 €
Parete – 90 cm
600 m³/h
8034122330877 – 588 €
Parete – 90 cm
800 m³/h
8034122331058 – 670 €

Isola – 90 cm
600 m³/h
8034122329628 – 925 €
Isola – 90 cm
800 m³/h
8034122329802 – 1.008 €
Isola – 120 cm
800 m³/h
8034122329406 – 1.054 €

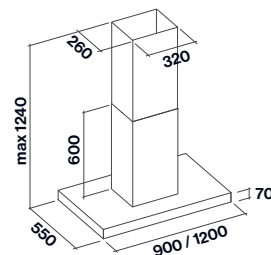
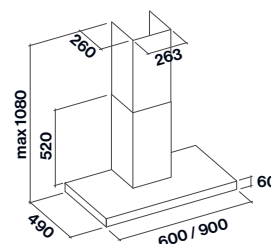



Plane On Demand

- Acciaio inox (AISI 304) finitura Scotch Brite
- Pulsantiera elettronica
- Illuminazione Led
- Filtro metallico Top, asportabile e lavabile
- Filtro carbone incluso

Unità motore remoto
Elenco a pag. 139

Parete – 60/150 cm

Motore e Comandi

800 m³/h
Pulsantiera elettronica
3 vel + boost

Filtri antiodore

Carbone: Tipo 3

Illuminazione

Led
60-89 cm: 2x1,2 W (3200 K)
90-119 cm: 3x1,2 W (3200 K)
120-150 cm: 3x1,2 W (3200 K)

Classe energetica

B

Livello sonoro

Min. velocità

49 dB(A)_{re1pW}

Max. velocità

62 dB(A)_{re1pW}

Distanza minima dal piano cottura

Gas: 63 cm

Elettrico: 52 cm

Peso

Versione 60-89 cm: max. 20 kg
Versione 90-119 cm: max. 24 kg
Versione 120-150 cm: max. 29 kg

Parete

L 60-89 cm/H 60-80 mm

800 m³/h
8034122342535 – 1.169 €

Parete

L 90-119 cm/H 60-80 mm

800 m³/h
8034122342559 – 1.283 €

Parete

L 120-150 cm/H 60-80 mm

800 m³/h
8034122342511 – 1.424 €

Parete

L 60-89 cm/H 81-100 mm

800 m³/h
8034122342542 – 1.286 €

Parete

L 90-119 cm/H 81-100 mm

800 m³/h
8034122342566 – 1.412 €

Parete

L 120-150 cm/H 81-100 mm

800 m³/h
8034122342528 – 1.566 €

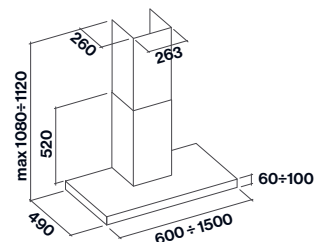



Plane Green Tech

- Acciaio inox (AISI 304) finitura Scotch Brite
- Pulsantiera elettronica
- Motore Green Tech
- Dynamic Led Light
- Filtro Air Falmecc per aspirazione bilanciata
- Filtro carbone incluso

Parete – 90 cm
Isola – 90 cm
Motore e Comandi
800 m³/h Green Tech
Pulsantiera elettronica 3 vel + boost
Filtri antiodore
Carbone: Tipo 3
Illuminazione
Dynamic Led Light
Parete: 90 cm
2x1,2 W (2700-5600 K)
Isola: 90 cm
4x1,2 W (2700-5600 K)
Classe energetica
A+
Livello sonoro
Min. velocità
48 dB(A)re1pW
Max. velocità
62 dB(A)re1pW
Distanza minima dal piano cottura
Gas: 63 cm
Elettrico: 52 cm
Peso
Versione parete: 18 kg
Versione isola: 30 kg

Parete – 90 cm
800 m³/h
8034122101798 – 785 €

Isola – 90 cm
800 m³/h
8034122101781 – 1.123 €

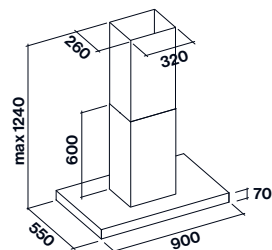
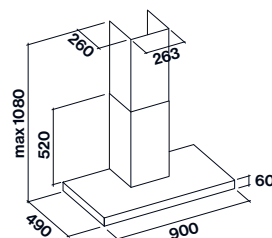



Plane Black/White

- Acciaio con finitura bianca o nera opaca
- Pulsantiera elettronica
- Illuminazione Led
- Filtro antigrasso metallico, asportabile e lavabile
- Filtro carbone incluso

Unità motore remoto
Elenco a pag. 139

Parete - 90 cm

Motore e Comandi

800 m³/h
Pulsantiera elettronica
3 vel + boost

Filtri antiodore

Carbone: Tipo 3

Illuminazione

Led 2x1,2 W (3200 K)

Classe energetica

B

Livello sonoro

Min. velocità
49 dB(A)re1pW

Max. velocità
62 dB(A)re1pW

Distanza minima dal piano cottura

Gas: 63 cm
Elettrico: 52 cm

Peso

20 kg

Isola - 90 cm

Motore e Comandi

800 m³/h
Pulsantiera elettronica
3 vel + boost

Filtri antiodore

Carbone: Tipo 3

Illuminazione

Led 4x1,2 W (3200 K)

Classe energetica

B

Livello sonoro

Min. velocità
49 dB(A)re1pW

Max. velocità
61 dB(A)re1pW

Distanza minima dal piano cottura

Gas: 63 cm
Elettrico: 52 cm

Peso

31 kg

Parete - 90 cm

Bianco - 800 m³/h

8034122342108 - 708 €

Parete - 90 cm

Nero - 800 m³/h

8034122359892 - 708 €

Isola - 90 cm

Bianco - 800 m³/h

8034122342092 - 1.043 €

Isola - 90 cm

Nero - 800 m³/h

8034122359885 - 1.043 €

Nero/Bianco

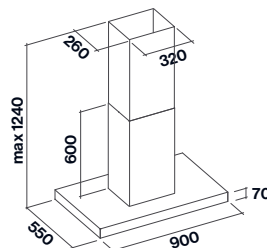
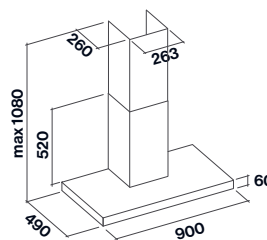



Plane Top (Fasteel)

- Acciaio inox Fasteel antimpronta, finitura spazzolato
- Aspirazione perimetrale
- Pulsantiera elettronica
- Dynamic Led Light
- Filtro antigrasso metallico, asportabile e lavabile
- Compatibile con Dialogue System
- Telecomando opzionale
- Filtro carbone incluso

Unità motore remoto
Elenco a pag. 139

Parete – 90/120 cm
Motore e Comandi
800 m³/h
Pulsantiera elettronica
3 vel + boost
Filtri antiodore
Carbone: Tipo 3
Illuminazione
Dynamic Led Light
90 cm: 2x1,2 W (2700-5600 K)
120 cm: 3x1,2 W (2700-5600 K)
Classe energetica
B
Livello sonoro
Min. velocità
49 dB(A)_{re1pW}
Max. velocità
61 dB(A)_{re1pW}
Distanza minima dal piano cottura
Gas: 63 cm
Elettrico: 52 cm
Peso
25 kg

Isola – 90 cm
Motore e Comandi
800 m³/h
Pulsantiera elettronica
3 vel + boost
Filtri antiodore
Carbone: Tipo 3
Illuminazione
Dynamic Led Light
90 cm: 4x1,2 W (2700-5600 K)
Classe energetica
B

Livello sonoro
Min. velocità
49 dB(A)_{re1pW}
Max. velocità
61 dB(A)_{re1pW}
Distanza minima dal piano cottura
Gas: 63 cm
Elettrico: 52 cm
Peso
31 kg

Parete – 90 cm
Fasteel – 800 m³/h
8034122203454 – 752 €
Parete – 120 cm
Fasteel – 800 m³/h
8034122203157 – 874 €

Isola – 90 cm
Fasteel – 800 m³/h
8034122202907 – 1.095 €

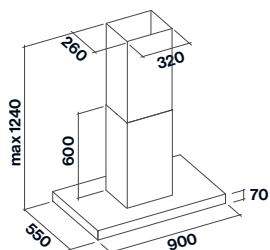
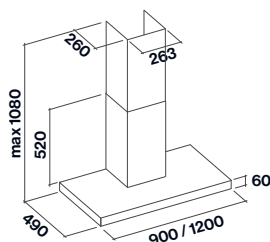



Tecna Feel

- Acciaio inox (AISI 304) finitura Scotch Brite
- Vetro temperato nero
- Pulsantiera touch
- Dynamic Led Light
- Sistema anticondensa brevettato No-Drop
- Sensore Feel con modalità automatica

Parete – 90 cm
Motore e Comandi
800 m³/h
Pulsantiera touch
3 vel + boost
Illuminazione
Dynamic Led Light
3x1,2 W (2700-5600 K)
Classe energetica
A
Livello sonoro
Min. velocità
49 dB(A)re1pW
Max. velocità
61 dB(A)re1pW
Distanza minima dal piano cottura
Gas: 64 cm
Elettrico: 52 cm
Peso
25 kg

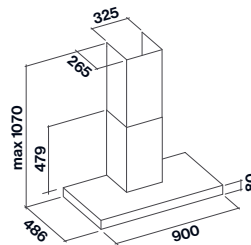

Parete – 90 cm
Nero – 800 m³/h
8034122360003 – 1.431 €



Europa (Fasteel)

- Acciaio inox Fasteel antimpronta, finitura spazzolato
- Aspirazione perimetrale
- Pulsantiera elettronica
- Illuminazione Led
- Filtro antigrasso metallico, asportabile e lavabile
- Filtro carbone incluso

Unità motore remoto
Elenco a pag. 139

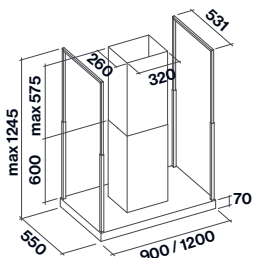

Isola – 90/120 cm Motore e Comandi

800 m³/h
Pulsantiera elettronica
3 vel + boost
Filtri antiodore
Carbone: Tipo 3
Illuminazione
Led 4x1,2 W (3200 K)
Illuminazione mensola
Led 4x1,2 W (3200 K)
Classe energetica
B

Livello sonoro

Min. velocità
49 dB(A)_{re1pW}

Max. velocità
61 dB(A)_{re1pW}

Distanza minima dal piano cottura

Gas: 63 cm
Elettrico: 52 cm

Peso

Versione 90 cm: 35 kg
Vetro 90 cm: 8 kg
Versione 120 cm: 41 kg
Vetro 120 cm: 10 kg
Mensola 90 cm: 15 kg
Vetro mensola 90 cm: 8 kg

Isola – 90 cm

Fasteel – 800 m³/h

8034122200392 – 1.225 €

Isola – 120 cm

Fasteel – 800 m³/h

8034122200187 – 1.338 €

Mensola – 90 cm

Fasteel – 800 m³/h

8034122200491 – 636 €

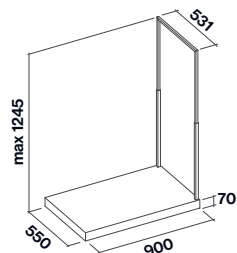

Lux (Fasteel)

- Acciaio inox Fasteel antimpronta, finitura spazzolato
- Finitura in vetro acidato temperato extra chiaro
- Aspirazione perimetrale
- Pulsantiera elettronica
- Illuminazione neon ambientale e funzionale
- Filtro antigrasso metallico, asportabile e lavabile
- Filtro carbone incluso

Unità motore remoto
Elenco a pag. 139

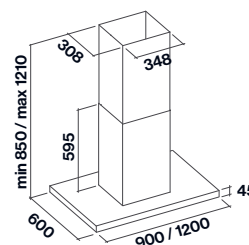

Isola – 90/120 cm Motore e Comandi

800 m³/h
Pulsantiera elettronica
3 vel + boost
Filtri antiodore
Carbone: Tipo 3
Illuminazione
Neon
90 cm: 2x21 W (6500 K)
120 cm: 2x28 W (6500 K)
Classe energetica
C

Livello sonoro

Min. velocità
49 dB(A)_{re1pW}

Max. velocità
61 dB(A)_{re1pW}

Distanza minima dal piano cottura

Gas: 65 cm
Elettrico: 52 cm

Peso

Versione 90 cm: 40 kg
Versione 120 cm: 46 kg

Isola – 90 cm

Fasteel – 800 m³/h

8034122201276 – 1.448 €

Isola – 120 cm

Fasteel – 800 m³/h

8034122201115 – 1.503 €

*ISOLA. Senza prolunga: camino H 640 mm/
con prolunga: camino H min. 850 mm - max
1210 mm.*



Down Draft

- **Acciaio inox (AISI 304)** finitura Scotch Brite
- **Vetro temperato bianco, nero o pannello in acciaio**
- **Aspirazione perimetrale frontale**
- **Pulsantiera touch + funzione 24h**
- **Illuminazione Led**
- **Filtro metallico Top asportabile e lavabile**
- **Compatibile con Dialogue System**
- **Telecomando opzionale**

Versione aspirante

90/120 cm

Motore

Da abbinare

Comandi

Pulsantiera touch 3 vel + boost

Illuminazione

Fascia Led 14 W (5500 K)

Classe energetica

90 cm, 950 m³/h: B
120 cm, 950 m³/h: C

Livello sonoro

Min. velocità

51 dB(A)_{re1pW}

Max. velocità

64 dB(A)_{re1pW}

Distanza minima dal piano cottura

60 mm

Peso (senza motore)

Versione 90 cm: 37 kg

Versione 120 cm: 44 kg

Versione filtrante

90/120 cm

Motore

Motore Slim

Comandi

Pulsantiera touch 3 vel + boost

Illuminazione

Fascia Led 14 W (5500 K)

Classe energetica

600 m³/h: C

Livello sonoro

Min. velocità

50 dB(A)_{re1pW}

Max. velocità

60 dB(A)_{re1pW}

Distanza minima dal piano cottura

60 mm

Peso (senza motore)

Versione 90 cm: 37 kg

Versione 120 cm: 44 kg

Falmec consiglia l'utilizzo di questa cappa con piani panoramici.

Down Draft – 90 cm

Bianco

8034122348087 – 1.895 €

Down Draft – 90 cm

Nero

8034122348100 – 1.895 €

Down Draft – 90 cm

Acciaio

8034122348094 – 1.924 €

Down Draft – 120 cm

Bianco

8034122348544 – 2.046 €

Down Draft – 120 cm

Nero

8034122348551 – 2.046 €

Down Draft – 120 cm

Acciaio

8034122348582 – 2.075 €

Motori disponibili

KACL.798#41F

Motore 950 m³/h

8034122709833 – 349 €

KACL.784#46F

Motore Slim 800 m³/h

8034122708218 – 420 €

KACL.770#41F

Motore brushless 1100 m³/h

8034122710211 – 742 €

KACL.797#4AF

Motore 1300 m³/h

8034122709628 – 746 €

KACL.786#41F

Aspiratore esterno 1000 m³/h

8034122707433 – 584 €

KACL.796#4AF

Aspiratore esterno 1500 m³/h

8034122709611 – 664 €

Colore pannello superiore:
Bianco/Nero/Acciaio inox



***prezzo riferito al solo corpo cappa, motore ordinabile separatamente.*



Esempi di configurazione.

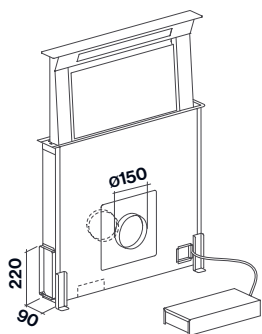

Versione aspirante
(motore 950 m³/h
montato su cappa)

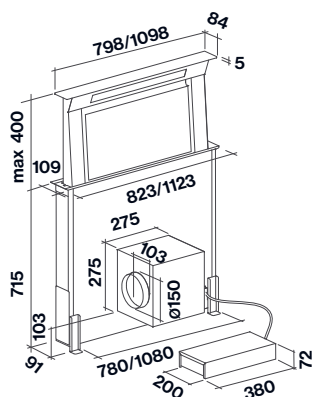

Vista laterale
installazione con
motore anteriore

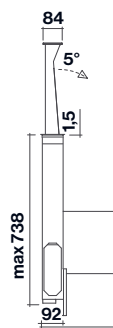

Vista laterale
installazione con
motore posteriore

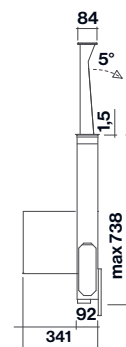

Versione filtrante (motore Slim)
con filtro Carbon.Zeo
Sottobase small (KACL.930)

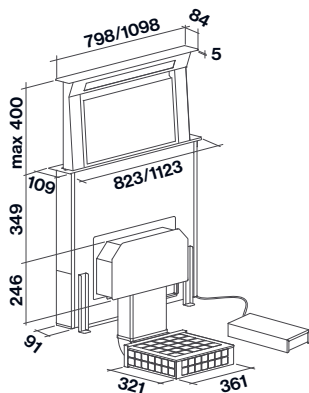

Vista laterale
installazione con
motore Slim anteriore

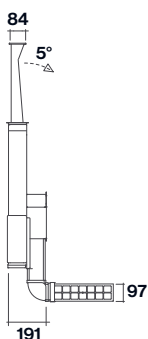

Vista laterale
installazione con
motore Slim posteriore

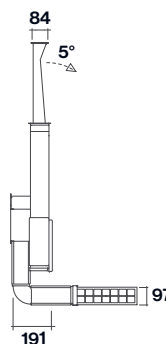

Vista laterale installazione
con motore Slim posteriore,
filtro sottobase KACL.951 (h 60 mm)

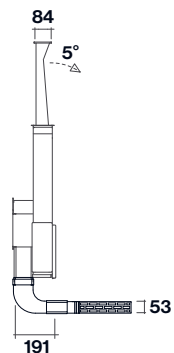

Foro per incasso
90 cm: 98 mm x 810 mm
120 cm: 98 mm x 1110 mm

Griglia per aerazione nello
zoccolo della cucina, in
dotazione con Kit filtro
KACL.930

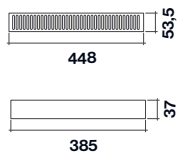

Foro per incasso

Griglia per aerazione nello
zoccolo della cucina, per filtro
KACL.951 (opzionale)

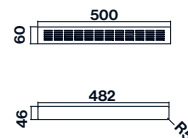

Foro per incasso

Life inspired.







Move

- Acciaio inox (AISI 304) finitura Scotch Brite
- Parte inferiore vetro temperato bianco o nero
- Frontale scorrevole estraibile
- Pulsantiera elettronica
- Dynamic Led Light
- Filtro antigrasso metallico, asportabile e lavabile
- Filtro opzionale Carbon.Zeo combinato, rigenerabile
- Camini opzionale
- Mensola in vetro opzionale
- Possibilità di uscita posteriore

Unità motore remoto
Elenco a pag. 139

Incasso – 60/90/120 cm

Motore e Comandi

800 m³/h
Pulsantiera elettronica
3 vel + boost

Filtri antiodore

Filtro Carbon.Zeo opzionale

Illuminazione

Dynamic Led Light
60 cm: 2x1,2 W (2700-5500 K)
90/120 cm: 3x1,2 W (2700-5500 K)

Classe energetica B

Livello sonoro

Min. velocità
49 dB(A)_{re1pW}

Max. velocità
62 dB(A)_{re1pW}

Distanza minima dal piano cottura

Gas: 52 cm
Elettrico: 52 cm

Peso

Versione 60 cm: 14 kg
Versione 90 cm: 17 kg
Versione 120 cm: 20 kg

Incasso – 60 cm

Bianco – 800 m³/h
8034122352152 – 818 €

Incasso – 60 cm
Nero – 800 m³/h
8034122352169 – 818 €

Incasso – 90 cm
Bianco – 800 m³/h
8034122352176 – 848 €

Incasso – 90 cm
Nero – 800 m³/h
8034122352183 – 848 €

Incasso – 120 cm
Bianco – 800 m³/h
8034122353333 – 936 €

Incasso – 120 cm
Nero – 800 m³/h
8034122353326 – 936 €

Accessori opzionali

Vetro Mensola 60 cm
KACL.106 – 95 €

Vetro Mensola 90 cm
KACL.107 – 101 €

Vetro Mensola 120 cm
KACL.108 – 115 €

Camino Telescopica 185+185 mm
KCVJN.00#3 – 33 €

Camino 120 mm
KCVJN.01#3 – 17 €

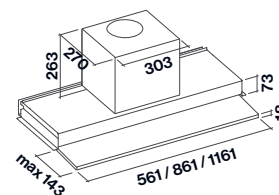

Vista laterale con camini opzionali

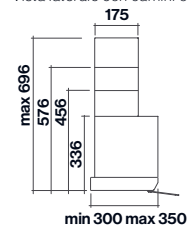

Vista posteriore

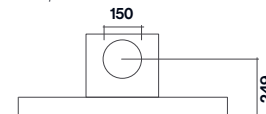

Mensola opzionale





Move Green Tech

- Acciaio inox (AISI 304) finitura Scotch Brite
- Motore Green Tech
- Parte inferiore vetro temperato bianco o nero
- Frontale scorrevole estraibile
- Pulsantiera elettronica
- Dynamic Led Light
- Filtro antigrasso metallico, asportabile e lavabile
- Filtro opzionale Carbon.Zeo combinato, rigenerabile
- Camino opzionale
- Mensola in vetro opzionale
- Possibilità di uscita posteriore

Incasso – 90 cm
Motore e Comandi
 800 m³/h Green Tech
 Pulsantiera elettronica
 3 vel + boost
Filtri antiodore
 Filtro Carbon.Zeo opzionale
Illuminazione
 Dynamic Led Light
 3x1,2 W (2700-5600 K)
Classe energetica
 A++
Livello sonoro
Min. velocità
 48 dB(A)re1pW
Max. velocità
 62 dB(A)re1pW
Distanza minima dal piano cottura
 Gas: 52 cm
 Elettrico: 52 cm
Peso
 17 kg

Incasso – 90 cm
 Bianco – 800 m³/h
8034122101828 – 963 €
Incasso – 90 cm
 Nero – 800 m³/h
8034122101835 – 963 €

Accessori opzionali

Vetro Mensola 90 cm
 KACL.107 – 101 €

Camino Telescopico 185+185 mm
 KCVJN.00#3 – 33 €
Camino 120 mm
 KCVJN.01#3 – 17 €

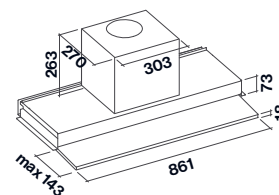

Vista laterale con camini opzionali

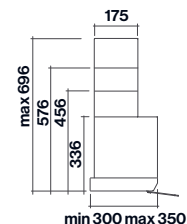

Vista posteriore

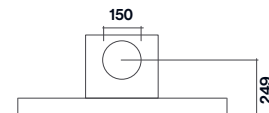

Mensola opzionale

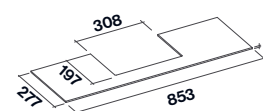



Virgola/Virgola Black

- Acciaio inox finitura Scotch Brite o verniciato nero opaco
- Velella in vetro temperato ruotabile (fumé su versione black)
- Pulsantiera elettronica
- Dynamic Led Light
- Filtro antigrasso metallico, asportabile e lavabile
- Filtro carbone incluso

Incasso
60/75/90/120 cm
Motore e Comandi
 600 m³/h
 Pulsantiera elettronica 3 vel
Filtri antiodore
 Carbone: Tipo 3
Illuminazione
 Dynamic Led Light
 60/75/90 cm
 2x1,2 W (2700-5600 K)
 120 cm
 4x1,2 W (2700-5600 K)
Classe energetica
 C
Livello sonoro
Min. velocità
 49 dB(A)_{re1pW}
Max. velocità
 65 dB(A)_{re1pW}
Distanza minima dal piano cottura
 Gas: 52 cm
 Elettrico: 52 cm
Peso
 Versione 60 cm: 9 kg
 Versione 75 cm: 11 kg
 Versione 90 cm: 12 kg
 Versione 120 cm: 14 kg

Incasso – 60 cm
 Inox – 600 m³/h
8034122345253 – 469 €
Incasso – 75 cm
 Inox – 600 m³/h
8034122360621 – 493 €
Incasso – 90 cm
 Inox – 600 m³/h
8034122345260 – 493 €
Incasso – 120 cm
 Inox – 600 m³/h
8034122345246 – 543 €
Incasso – 60 cm
 Nero – 600 m³/h
8034122360126 – 479 €
Incasso – 90 cm
 Nero – 600 m³/h
8034122360133 – 508 €
Incasso – 120 cm
 Nero – 600 m³/h
8034122360119 – 563 €

Nero/Acciaio inox

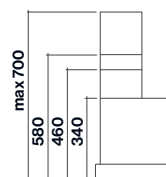
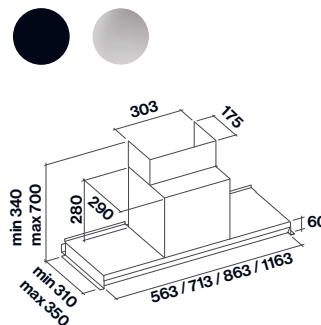



Virgola



Virgola Black



No-Drop System.

Nessuna goccia in cucina.

Falmec ha sviluppato un'innovativa tecnologia che risolve finalmente il problema del gocciolamento dei liquidi di condensa dei vapori della cottura, fenomeno sgradito e diffuso soprattutto in caso di utilizzo di piani cottura a induzione. "No-Drop System", brevettato da Falmec, consiste in una batteria di filtri a lame incrociate studiati per far condensare i vapori della cottura, che sono convogliati e poi raccolti in un apposito collettore. I filtri sono inoltre trattati in superficie con un particolare rivestimento che evita la formazione di gocce di condensa dei vapori di cottura, che sono invece polverizzati e distribuiti in maniera uniforme sulla superficie.

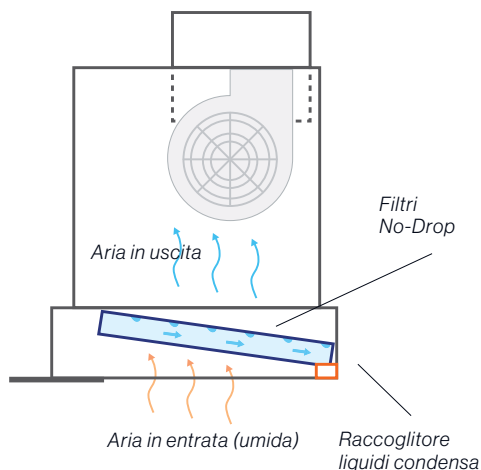

Scopri di più sulla nostra tecnologia No-Drop® System



I vapori condensati scivolano per gravità lungo un canale inclinato che li fa confluire in un collettore di raccolta liquidi, che può essere svuotato e rimosso per la pulizia.

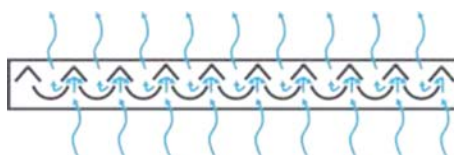

Profilo del filtro a lame incrociate con schema condensazione dei vapori.



Virgola No-Drop

- Acciaio inox finitura Scotch Brite
- Veletta in vetro temperato ruotabile
- Pulsantiera elettronica
- Dynamic Led Light
- Sistema anticondensa brevettato No-Drop.
- Filtro opzionale carbone alveolare
- Possibilità uscita posteriore

Unità motore remoto
Elenco a pag. 139

Incasso
60/90/120 cm

Motore e Comandi
800 m³/h
Pulsantiera elettronica 3 vel + boost

Filtri antiodore
Filtro carbone alveolare (opzionale)

Illuminazione
Dynamic Led Light
60/90 cm 2x1,2 W (2700-5600 K)
120 cm 4x1,2 W (2700-5600 K)

Classe energetica
B

Livello sonoro
Min. velocità
49 dB(A)_{re1pW}
Max. velocità
61 dB(A)_{re1pW}
Distanza minima dal piano cottura
Gas: 52 cm
Elettrico: 52 cm

Peso
Versione 60 cm: 13 kg
Versione 90 cm: 16 kg
Versione 120 cm: 19 kg

Incasso – 60 cm
800 m³/h
8034122359588 – 749 €
Incasso – 90 cm
800 m³/h
8034122359595 – 858 €
Incasso – 120 cm
800 m³/h
8034122359571 – 920 €

Accessori opzionali

Camino
Telescopico 185+185 mm
KCVJN.00#3 – 33 €
Camino 120 mm
KCVJN.01#3 – 17 €

Vetro Mensola 60 cm
KACL.106 – 95 €
Vetro Mensola 90 cm
KACL.107 – 101 €
Vetro Mensola 120 cm
KACL.108 – 115 €

Per un risultato ottimale della cappa e della tecnologia No-Drop, si consiglia di utilizzare la cappa in modalità aspirante e verificarne la corretta installazione.

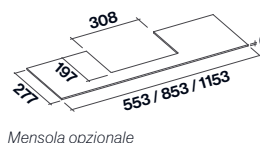
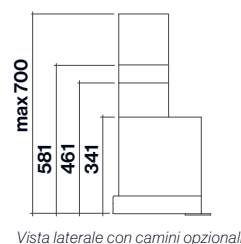
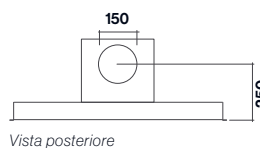
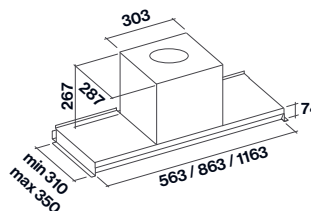

Life inspired.





Gruppo Incasso

- Acciaio inox (AISI 304) finitura Scotch Brite
- Aspirazione perimetrale
- Pulsantiera elettronica
- Dynamic Led Light
- Filtro antigrasso metallico, asportabile e lavabile
- Filtro carbone incluso
- Compatibile con Dialogue System
- Telecomando opzionale

Unità motore remoto*
Elenco a pag. 139

*solo modello da 800 m³/h

Incasso
50/70/105 cm
Motore e Comandi
600 m³/h
Pulsantiera elettronica 3 vel
800 m³/h
Pulsantiera elettronica
3 vel + boost
Filtri antiodore
Carbone: Tipo 2 (600 m³/h)
Tipo 6: (800 m³/h)
Illuminazione
Dynamic Led Light
50/70 cm
2x1,2 W (2700-5600 K)
105 cm
4x1,2 W (2700-5600 K)
Classe energetica
600 m³/h: C
800 m³/h: B
Livello sonoro
Min. velocità
49 dB(A)_{re1pW}***
Max. velocità
61 dB(A)_{re1pW}***
Distanza minima dal piano cottura
Gas: 62 cm
Elettrico: 52 cm
Peso
Versione 50 cm: 8 kg
Versione 70 cm: 10 kg
Versione 105 cm: 15 kg

Incasso – 50 cm
600 m³/h
8034122353388 – 446 €
Incasso – 50 cm
800 m³/h
8034122353395 – 476 €
Incasso – 70 cm
600 m³/h
8034122353401 – 472 €
Incasso – 70 cm
800 m³/h
8034122353418 – 502 €
Incasso – 105 cm
800 m³/h
8034122353371 – 589 €

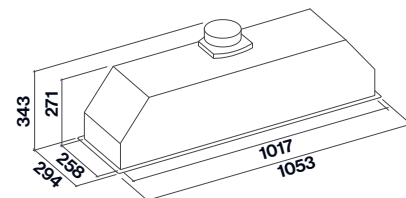
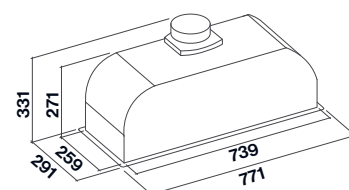
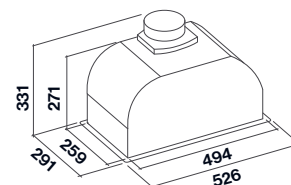

Foro per incasso
50 cm: 506 mm x 262 mm
70 cm: 751 mm x 262 mm
105 cm: 1029 mm x 262 mm

***valore riferito alla versione 600 m³/h



Gruppo Incasso Murano

- Vetro temperato extrachiaro bianco
- Aspirazione perimetrale
- Pulsantiera touch + funzione 24h
- Dynamic Led Light
- Filtro antigrasso metallico, asportabile e lavabile
- Filtro carbone incluso
- Compatibile con Dialogue System
- Telecomando incluso

Unità motore remoto
Elenco a pag. 139

Incasso 50/70 cm Motore e Comandi

800 m³/h
Pulsantiera touch 3 vel + boost
Filtri antiodore
Carbone: Tipo 6
Illuminazione
Dynamic Led Light
2x2,4 W (2700-5600 K)
Classe energetica
B
Livello sonoro
Min. velocità
49 dB(A)_{re1pW}
Max. velocità
61 dB(A)_{re1pW}
Distanza minima dal piano cottura
Gas: 62 cm
Elettrico: 52 cm
Peso
Versione 50 cm: 9 kg
Versione 70 cm: 11 kg

Incasso – 50 cm
800 m³/h
8034122348391 – 693 €
Incasso – 70 cm
800 m³/h
8034122348407 – 738 €

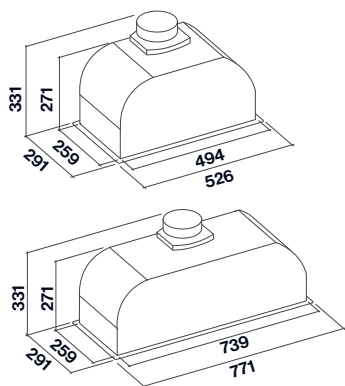

Foro per incasso
50 cm: 506 mm x 262 mm
70 cm: 751 mm x 262 mm

Gruppo Incasso Green Tech

- Acciaio inox (AISI 304) finitura Scotch Brite
- Motore Green Tech
- Aspirazione perimetrale
- Pulsantiera elettronica
- Dynamic Led Light
- Filtro antigrasso metallico, asportabile e lavabile
- Filtro carbone incluso
- Compatibile con Dialogue System
- Telecomando opzionale

**Incasso 50/70 cm
Motore e Comandi**
800 m³/h Green Tech
Pulsantiera elettronica
3 vel + boost

Filtri antiodore
Carbone: ø 192 mm
Illuminazione
Dynamic Led Light
2x1,2 W (2700-5600 K)
Classe energetica
A+
Livello sonoro
Min. velocità
47 dB(A)_{re1pW}
Max. velocità
61 dB(A)_{re1pW}
Distanza minima dal piano cottura
Gas: 62 cm
Elettrico: 52 cm
Peso
Versione 50 cm: 8 kg
Versione 70 cm: 10 kg

Incasso – 50 cm
800 m³/h
8034122101743 – 591 €
Incasso – 70 cm
800 m³/h
8034122101750 – 617 €

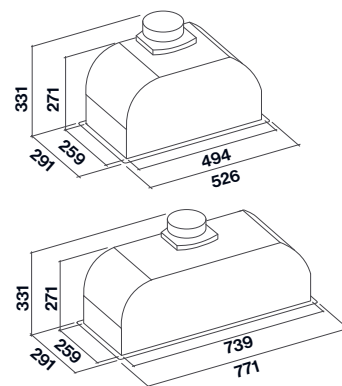

Foro per incasso
50 cm: 506 mm x 262 mm
70 cm: 751 mm x 262 mm



Gruppo Incasso Touch Vision

- Acciaio inox (AISI 304) finitura Scotch Brite
- Aspirazione perimetrale
- Pulsantiera Touch Vision per una maggiore ergonomia
- Dynamic Led Light
- Filtro antigrasso metallico, asportabile e lavabile
- Filtro carbone incluso

Unità motore remoto
Elenco a pag. 139

Incasso 50/70 cm
Motore e Comandi
800 m³/h
Pulsantiera Touch Vision
3 vel + boost
Filtri antiodore
Carbone: Tipo 6
Illuminazione
Dynamic Led Light
2x1,2 W (2700-5600 K)

Classe energetica
B
Livello sonoro
Min. velocità
49 dB(A)_{re1pW}
Max. velocità
65 dB(A)_{re1pW}
Distanza minima dal piano cottura
Gas: 62 cm
Elettrico: 52 cm
Peso
Versione 50 cm: 8 kg
Versione 70 cm: 10 kg

Incasso - 50 cm
800 m³/h
8034122359748 - 509 €
Incasso - 70 cm
800 m³/h
8034122359755 - 535 €

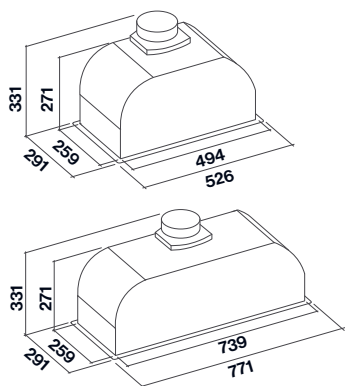

Foro per incasso
50 cm: 506 mm x 262 mm
70 cm: 751 mm x 262 mm

Integrata

- Acciaio inox (AISI 304) finitura Scotch Brite
- Apertura pneumatica del frontale
- Pulsantiera meccanica
- Illuminazione Led
- Filtro metallico Top, asportabile e lavabile
- Filtro carbone incluso

Incasso - 90 cm
Motore e Comandi
600 m³/h
Pulsantiera meccanica 3 vel
Filtri antiodore
Carbone: 2
Illuminazione
Led 2x1,2 W (3200 K)

Classe energetica
C
Livello sonoro
Min. velocità
49 dB(A)_{re1pW}
Max. velocità
65 dB(A)_{re1pW}
Distanza minima dal piano cottura
Gas: 63 cm
Elettrico: 52 cm
Peso
13 kg (senza anta)

Incasso - 90 cm
600 m³/h
8034122315706 - 604 €

Accessori opzionali

Anta inox 90cm
KACL.101#ZZZIF - 197 €

Acciaio

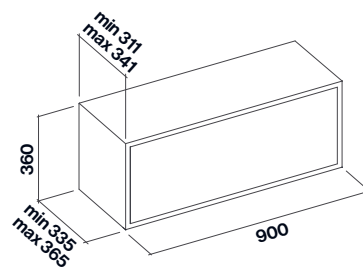





Laguna

- Acciaio inox (AISI 304) finitura Scotch Brite
- Finitura in vetro temperato: bianco o nero
- Versione con pannello personalizzabile*
- Aspirazione perimetrale
- Pulsantiera touch + funzione 24 h
- Pulsantiera Elettronica sul fondo per versione pannellabile
- Illuminazione Led
- Filtro antigrasso metallico, asportabile e lavabile
- Filtro carbone incluso

Unità motore remoto
Elenco a pag. 139

Parete – 60/90 cm
Motore e Comandi
800 m³/h
Pulsantiera touch 3 vel + boost (pulsantiera elettronica 3 vel + boost per versione pannellabile)
Filtri antiodore
Carbone: Tipo 6
Illuminazione
Led 2x1,2 W (3200 K)
Classe energetica
B
Livello sonoro
Min. velocità
49 dB(A)_{re1pW}
Max. velocità
61 dB(A)_{re1pW}
Distanza minima dal piano cottura
Gas: 60 cm
Elettrico: 52 cm
Peso
Versione pann. 60 cm: 21 kg
Versione pann. 90 cm: 28 kg
Versione vetro 60 cm: 34 kg
Versione vetro 90 cm: 45 kg

Isola – 60/90 cm
Motore e Comandi
800 m³/h
Pulsantiera touch 3 vel + boost (pulsantiera elettronica 3 vel + boost per versione pannellabile)
Filtri antiodore
Carbone: Tipo 6
Illuminazione
Led 4x1,2 W (3200 K)
Classe energetica
B
Livello sonoro
Min. velocità
49 dB(A)_{re1pW}
Max. velocità
61 dB(A)_{re1pW}
Distanza minima dal piano cottura
Gas: 60 cm
Elettrico: 52 cm
Peso
Versione pann. 60 cm: 30 kg
Versione pann. 90 cm: 38 kg
Versione vetro 60 cm: 46 kg
Versione vetro 90 cm: 59 kg

Parete – 60 cm
Bianco – 800 m³/h
8034122350905 (Corpo)
KACL.824#F (Kit Vetro)
1.073 €
Parete – 60 cm
Nero – 800 m³/h
8034122350905 (Corpo)
KACL.824#N (Kit Vetro)
1.050 €
Parete – 60 cm
Pannellabile* – 800 m³/h
8034122319407 – 680 €
Parete – 90 cm
Bianco – 800 m³/h
8034122350912 (Corpo)
KACL.825#F (Kit Vetro)
1.197 €
Parete – 90 cm
Nero – 800 m³/h
8034122350912 (Corpo)
KACL.825#N (Kit Vetro)
1.169 €
Parete – 90 cm
Pannellabile* – 800 m³/h
8034122319506 – 774 €

Isola – 60 cm
Bianco – 800 m³/h
8034122319193 (Corpo)
KACL.822#F (Kit Vetro)
1.427 €
Isola – 60 cm
Nero – 800 m³/h
8034122319193 (Corpo)
KACL.822#N (Kit Vetro)
1.391 €
Isola – 60 cm
Pannellabile* – 800 m³/h
8034122349367 – 927 €
Isola – 90 cm
Bianco – 800 m³/h
8034122319339 (Corpo)
KACL.823#F (Kit Vetro)
1.680 €
Isola – 90 cm
Nero – 800 m³/h
8034122319339 (Corpo)
KACL.823#N (Kit Vetro)
1.654 €
Isola – 90 cm
Pannellabile* – 800 m³/h
8034122349374 – 1.151 €

Bianco/Nero/Pannellabile

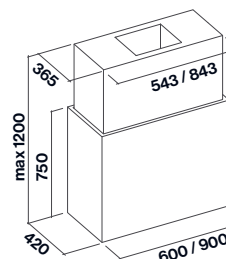
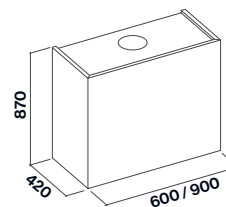

*Versione pannellabile: realizzazione del pannello a cura del cliente. Per questa versione la pulsantiera è elettronica ed è situata nella parte inferiore.

Design
Polar Light



Design
Polar



Polar Light

- Acciaio inox (AISI 304) finitura Scotch Brite
- Pulsantiera elettronica
- Illuminazione Led
- Luce ambiente Led
- Filtro metallico Top, asportabile e lavabile
- Filtro carbone incluso

Unità motore remoto
Elenco a pag. 139

Parete/Isola – 35 cm

Motore e Comandi

800 m³/h
Pulsantiera elettronica
3 vel + boost
Filtri antiodore
Carbone: Tipo 6
Illuminazione
Led 3x1,2 W (3200 K)
Fascia Led
5W (5500 K)

Classe energetica
B

Livello sonoro

Min. velocità
48 dB(A)re1pW

Max. velocità
61 dB(A)re1pW

Distanza minima dal piano cottura

Gas: 60 cm
Elettrico: 52 cm

Peso
24 kg

Parete – 35 cm

800 m³/h
8034122332307 – 1.164 €

Isola – 35 cm

800 m³/h
8034122331812 – 1.324 €

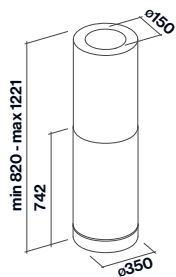
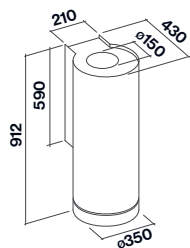

Polar

- Acciaio inox (AISI 304) finitura Scotch Brite
- Pulsantiera elettronica
- Illuminazione Led
- Filtro metallico Top, asportabile e lavabile
- Filtro carbone incluso

Parete – 35 cm

Motore e Comandi

800 m³/h
Pulsantiera elettronica 3 vel + boost
Filtri antiodore
Carbone: Tipo 6
Illuminazione
Led 3x1,2 W (3200 K)
Classe energetica
B

Livello sonoro

Min. velocità
48 dB(A)re1pW

Max. velocità
61 dB(A)re1pW

Distanza minima dal piano cottura

Gas: 60 cm
Elettrico: 52 cm

Peso
23 kg

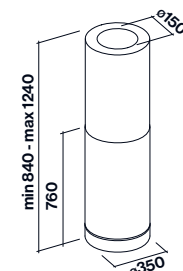
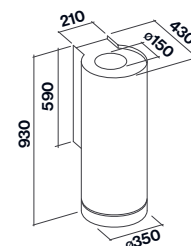

Isola – 35 cm

Motore e Comandi

800 m³/h
Pulsantiera elettronica 3 vel + boost

Filtri antiodore

Carbone: Tipo 6

Illuminazione
Led 3x1,2 W (3200 K)

Classe energetica
B

Livello sonoro

Min. velocità
48 dB(A)re1pW

Max. velocità
61 dB(A)re1pW

Distanza minima dal piano cottura

Gas: 60 cm
Elettrico: 52 cm

Peso
24 kg

Parete – 35 cm

800 m³/h
8034122332239 – 967 €

Isola – 35 cm

800 m³/h
8034122331683 – 1.123 €

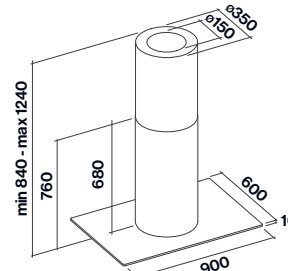
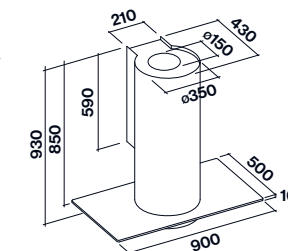



Polar Black/White

- Acciaio verniciato con finitura bianca oppure nera opaca
- Pulsantiera elettronica
- Illuminazione Led
- Filtro antigrasso metallico, asportabile e lavabile
- Filtro carbone incluso

Unità motore remoto
Elenco a pag. 139

Parete/isola – 35 cm

Motore e Comandi
800 m³/h
Pulsantiera elettronica 3 vel + boost

Filtri antiodore
Carbone: Tipo 6

Illuminazione
Led 4x1,2 W (3200 K)

Classe energetica
B

Livello sonoro
Min. velocità
48 dB(A)_{re1pW}

Max. velocità
61 dB(A)_{re1pW}

Distanza minima dal piano cottura

Gas: 60 cm
Elettrico: 52 cm

Peso
Versione parete: 23 kg
Versione isola: 24 kg

Parete – 35 cm

Bianco – 800 m³/h
8034122342146 – 836 €

Parete – 35 cm
Nero – 800 m³/h
8034122354620 – 836 €

Isola – 35 cm

Bianco – 800 m³/h
8034122342139 – 1.000 €

Isola – 35 cm
Nero – 800 m³/h
8034122354613 – 1.000 €

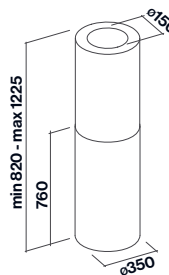
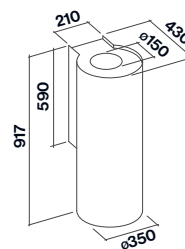

**Design
Menhir**



Design Antoniazzi&Niolu

**Design
Ellittica**



Menhir

- Acciaio inox (AISI 304) finitura Scotch Brite e lucido nella cornice inferiore
- Finitura in vetro acidato temperato extra chiaro
- Aspirazione perimetrale
- Pulsantiera elettronica
- Illuminazione neon
- Filtro antigrasso metallico, asportabile e lavabile
- Filtro carbone incluso

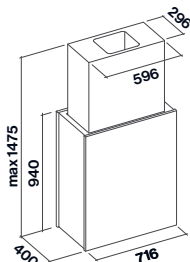

Unità motore remoto
Elenco a pag. 139

Isola – 70 cm

Motore e Comandi

800 m³/h

Pulsantiera elettronica 3 vel + boost

Filtri antiodore

Carbone: Tipo 6

Illuminazione

Neon 2x13 W (6500 K)

Classe energetica

B

Livello sonoro

Min. velocità

45 dB(A)_{re1pW}

Max. velocità

57 dB(A)_{re1pW}

Distanza minima dal piano cottura

Gas: 60 cm

Elettrico: 52 cm

Peso

46 kg

Isola – 70 cm

800 m³/h

8034122327211 – 1.230 €

Ellittica

- Acciaio inox (AISI 304) finitura Scotch Brite e lucido nella cornice inferiore
- Finitura in vetro acidato temperato extra chiaro
- Aspirazione perimetrale
- Pulsantiera elettronica
- Illuminazione neon
- Filtro antigrasso metallico, asportabile e lavabile
- Filtro carbone incluso

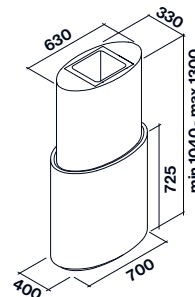

Unità motore remoto
Elenco a pag. 139

Isola – 70 cm

Motore e Comandi

800 m³/h

Pulsantiera elettronica 3 vel + boost

Filtri antiodore

Carbone: Tipo 6

Illuminazione

Neon 2x8 W (6500 K)

Classe energetica

B

Livello sonoro

Min. velocità

45 dB(A)_{re1pW}

Max. velocità

57 dB(A)_{re1pW}

Distanza minima dal piano cottura

Gas: 63 cm

Elettrico: 52 cm

Peso

39 kg

Isola – 70 cm

800 m³/h

8034122306841 – 1.700 €

Senza proluga camino H725 mm/con prolunga: camino H min 1040 mm - max 1300 mm.



Altair

- Acciaio inox (AISI 304) finitura Scotch Brite
- Aspirazione perimetrale
- Pulsantiera elettronica
- Illuminazione Led
- Filtro antigrasso metallico, asportabile e lavabile
- Filtro carbone incluso

Unità motore remoto
Elenco a pag. 139

Parete/Isola
60/90 cm

Motore e Comandi

800 m³/h

Pulsantiera elettronica 3 vel + boost

Filtri antiodore

Carbone: Tipo 6

Illuminazione

Parete: Led 2x1,2 W (3200 K)

Isola: Led 4x1,2 W (3200 K)

Classe energetica

B

Livello sonoro

Min. velocità

49 dB(A)_{re1pW}

Max. velocità

61 dB(A)_{re1pW}

Distanza minima dal piano cottura

Gas: 61 cm

Elettrico: 52 cm

Peso

Versione parete 60 cm: 25 kg

Versione parete 90 cm: 32 kg

Versione isola 60: 37 kg

Parete – 60 cm

800 m³/h

8034122340463 – 683 €

Parete – 90 cm

800 m³/h

8034122340517 – 780 €

Isola – 60 cm

800 m³/h

8034122340234 – 916 €

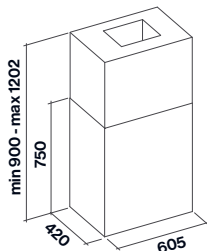
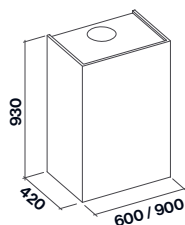

ISOLA. Senza prolunga: camino H 750 mm/
con prolunga: camino H min. 900 mm - max
1202 mm.

Altair Top (Fasteel)

- Acciaio inox Fasteel antimpronta, finitura Scotch Brite
- Aspirazione perimetrale
- Pulsantiera elettronica
- Illuminazione Led
- Filtro antigrasso metallico, asportabile e lavabile
- Filtro carbone incluso

Unità motore remoto
Elenco a pag. 139

Parete/Isola
60 cm

Motore e Comandi

800 m³/h

Pulsantiera elettronica 3 vel + boost

Filtri antiodore

Carbone: Tipo 6

Illuminazione

Parete: Led 2x1,2 W (3200 K)

Isola: Led 4x1,2 W (3200 K)

Classe energetica

B

Livello sonoro

Min. velocità

49 dB(A)_{re1pW}

Max. velocità

61 dB(A)_{re1pW}

Distanza minima dal piano cottura

Gas: 61 cm

Elettrico: 52 cm

Peso

Versione parete: 25 kg

Versione isola: 37 kg

Parete – 60 cm

Fasteel – 800 m³/h

8034122204871 – 738 €

Isola – 60 cm

Fasteel – 800 m³/h

8034122204567 – 986 €

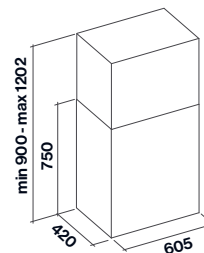
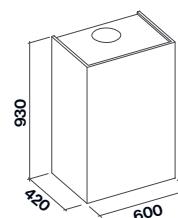

ISOLA. Senza prolunga: camino H 750 mm/
con prolunga: camino H min. 900 mm - max
1202 mm.



Mira Black/White

- Acciaio verniciato con finitura bianca oppure nera opaca
- Aspirazione perimetrale
- Pulsantiera elettronica
- Illuminazione Led
- Filtro antigrasso metallico, asportabile e lavabile
- Filtro carbone incluso

Unità motore remoto
Elenco a pag. 139

Parete/Isola – 40 cm

Motore e Comandi

800 m³/h
Pulsantiera elettronica
3 vel + boost

Filtri antiodore

Carbone: Tipo 6

Illuminazione

Parete: Led 2x1,2 W (3200 K)

Isola: Led 4x1,2 W (3200 K)

Classe energetica

B

Livello sonoro

Min. velocità
48 dB(A)_{re1pW}

Max. velocità
61 dB(A)_{re1pW}

Distanza minima

dal piano cottura

Gas: 60 cm

Elettrico: 52 cm

Peso

Versione parete: 21 kg

Versione isola: 34 kg

Parete – 40 cm

Bianco – 800 m³/h

8034122342061 – 738 €

Parete – 40 cm

Nero – 800 m³/h

8034122359847 – 738 €

Isola – 40 cm

Bianco – 800 m³/h

8034122342054 – 1.002 €

Isola – 40 cm

Nero – 800 m³/h

8034122359830 – 1.002 €

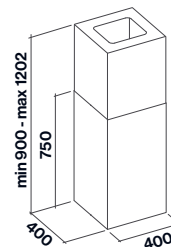
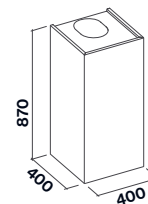

ISOLA. Senza prolunga: camino H 750 mm/
con prolunga: camino H min. 900 mm - max
1202 mm.



Mira Top (Fasteel)

- Acciaio inox Fasteel antimpronta, finitura spazzolato
- Aspirazione perimetrale
- Pulsantiera elettronica
- Illuminazione Led
- Filtro antigrasso metallico, asportabile e lavabile
- Filtro carbone incluso

Unità motore remoto
Elenco a pag. 139

Parete/Isola – 40 cm Motore e Comandi

800 m³/h
Pulsantiera elettronica
3 vel + boost

Filtri antiodore

Parete: Carbone tipo 3
Isola: Carbone tipo 6

Illuminazione

Parete: Led 2x1,2 W (3200 K)
Isola: Led 4x1,2 W (3200 K)

Classe energetica B

Livello sonoro

Min. velocità
49 dB(A)re1pW

Max. velocità
61 dB(A)re1pW

Distanza minima dal piano cottura

Gas: 60 cm
Elettrico: 52 cm

Peso

Versione parete: 16 kg
Versione parete telescopica: 19 kg
Versione isola: 32 kg

Parete – 40 cm

Fasteel – 800 m³/h

8034122202495 – 618 €

Parete telescopica – 40 cm

Fasteel – 800 m³/h

8034122202518 – 658 €

Isola – 40 cm

Fasteel – 800 m³/h

8034122202136 – 857 €

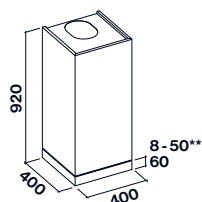

Versione parete

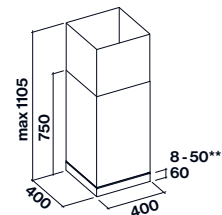

Versione parete telescopica
**Risiega regolabile.

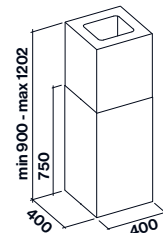

Versione isola

ISOLA. Senza prolunga: camino H 750 mm/
con prolunga: camino H min. 900 mm - max
1202 mm.



Exploit/Exploit Top (Fasteel)

- Acciaio inox Fasteel antimpronta, finitura spazzolato
- Bordo in alluminio Stratox (Exploit), profilo rigato
- Bordo in alluminio (Exploit Top), profilo liscio
- Aspirazione perimetrale
- Pulsantiera elettronica
- Illuminazione Led
- Filtro antigrasso metallico, asportabile e lavabile
- Filtro carbone incluso

Parete/Isola – 90 cm Motore e Comandi

800 m³/h
Pulsantiera elettronica
3 vel + boost

Filtri antiodore

Carbone: Tipo 3

Illuminazione

Parete: Led 2x1,2 W (3200 K)
Isola: Led 4x1,2 W (3200 K)

Classe energetica B

Livello sonoro

Min. velocità
49 dB(A)re1pW

Max. velocità
61 dB(A)re1pW

Distanza minima dal piano cottura

Gas: 60 cm
Elettrico: 52 cm

Peso

Versione parete: 20 kg
Versione isola: 32 kg

Exploit – Parete – 90 cm

Stratox/Fasteel – 800 m³/h

8034122100654 – 785 €

Exploit Top – Parete – 90 cm

Fasteel – 800 m³/h

8034122100685 – 785 €

Exploit – Isola – 90 cm

Stratox/Fasteel – 800 m³/h

8034122100371 – 1.060 €

Exploit Top – Isola – 90 cm

Fasteel – 800 m³/h

8034122101606 – 1.060 €

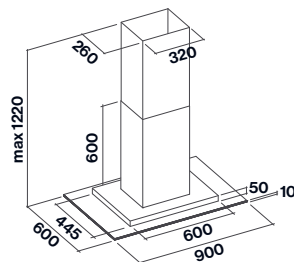
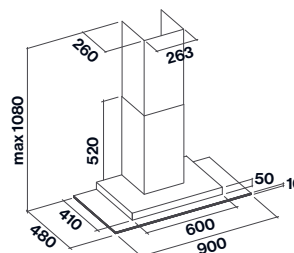



Kristal

- Acciaio inox (AISI 304) finitura Scotch Brite
- Vetro temperato
- Pulsantiera elettronica
- Illuminazione Led
- Filtro Air Falmec per aspirazione bilanciata
- Filtro carbone incluso

Unità motore remoto
Elenco a pag. 139

Parete/Isola – 90 cm

Motore e Comandi

800 m³/h
Pulsantiera elettronica 3 vel + boost

Filtri antiodore

Carbone: Tipo 3

Illuminazione

Parete: Led 2x1,2 W (3200 K)

Isola: Led 4x1,2 W (3200 K)

Classe energetica

B

Livello sonoro

Min. velocità

49 dB(A)_{re1pW}

Max. velocità

62 dB(A)_{re1pW}

Distanza minima dal piano cottura

Gas: 63 cm

Elettrico: 52 cm

Peso

Parete: 19 kg

Isola: 30 kg

Parete – 90 cm

800 m³/h

8034122318455 – 711 €

Isola – 90 cm

800 m³/h

8034122317519 – 1.003 €

Accessori opzionali

Camino opzionale

KCQAN.00#1 – 119 €

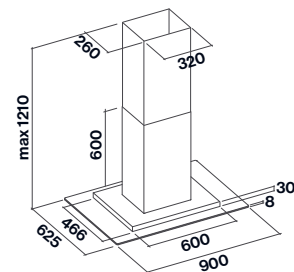
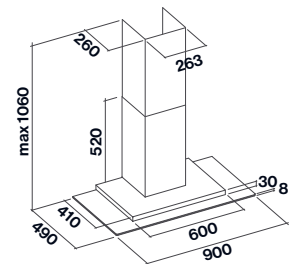



reddot design award
winner 2010



Emo Design

Prestige

- Acciaio inox (AISI 304) finitura Scotch Brite
- Vetri sagomati e temperati, bianchi o neri
- Pulsantiera elettronica
- Illuminazione Led
- Luce ambiente Led
- Filtro metallico Top, asportabile e lavabile
- Filtro carbone incluso
- Possibilità di uscita posteriore

Unità motore remoto
Elenco a pag. 139

Parete – 65 cm
Motore e Comandi
 800 m³/h
 Pulsantiera elettronica 3 vel + boost
Filtri antiodore
 Carbone: Tipo 6
Illuminazione
 Led 4x1,2 W (4200 K)
 Fascia Led
 7 W (4200 K)
Classe energetica
 B
Livello sonoro
Min. velocità
 54 dB(A)re1pW
Max. velocità
 63 dB(A)re1pW
Distanza minima dal piano cottura
 Gas: 60 cm
 Elettrico: 52 cm
Peso
 22 kg

Parete – 65 cm
 Bianco – 800 m³/h
8034122329109 – 1.778 €
Parete – 65 cm
 Nero – 800 m³/h
8034122329116 – 1.778 €

Isola – 75 cm
Motore e Comandi
 800 m³/h
 Pulsantiera elettronica 3 vel + boost
Filtri antiodore
 Carbone: Tipo 6
Illuminazione
 Led 4x1,2 W (4200 K)
 Fascia Led
 13 W (4200 K)
Classe energetica
 B
Livello sonoro
Min. velocità
 54 dB(A)re1pW
Max. velocità
 63 dB(A)re1pW
Distanza minima dal piano cottura
 Gas: 60 cm
 Elettrico: 52 cm
Peso
 40 kg

Isola – 75 cm
 Bianco – 800 m³/h
8034122342115 – 2.203 €
Isola – 75 cm
 Nero – 800 m³/h
8034122342122 – 2.203 €

Vetro bianco/Vetro nero

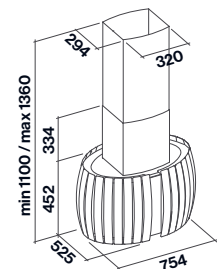
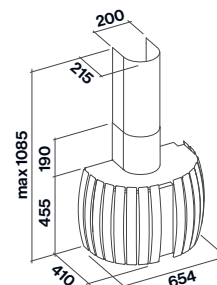

ISOLA. Senza prolunga: camino H 786 mm/
 con prolunga: camino H min. 1100 mm - max
 1360 mm.



Master

- Acciaio inox (AISI 304) finitura Scotch Brite
- Pulsantiera elettronica
- Illuminazione Led
- Filtro antigrasso metallico, asportabile e lavabile
- Filtro carbone incluso

Unità motore remoto
Elenco a pag. 139

Parete - 90/120 cm Motore e Comandi

800 m³/h
Pulsantiera elettronica 3 vel + boost

Filtri antiodore

Carbone: Tipo 3

Illuminazione

Led 2x1,2 W (3200 K)

Classe energetica

B

Livello sonoro

Min. velocità

49 dB(A)re1pW

Max. velocità

62 dB(A)re1pW

Distanza minima dal piano cottura

Gas: 32 cm**

Elettrico: 32 cm**

Peso

Versione 90 cm: 21 kg

Versione 120 cm: 25 kg

**dal lato inferiore dello schienale

Parete - 90 cm

800 m³/h

8034122327969 - 809 €

Parete - 120 cm

800 m³/h

8034122327471 - 855 €

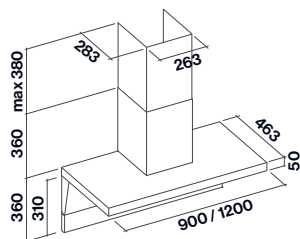

Astra

- Acciaio inox (AISI 304) finitura Scotch Brite
- Mantello in vetro temperato
- Pulsantiera elettronica
- Illuminazione Led
- Filtro metallico Top asportabile e lavabile
- Filtro carbone incluso

Unità motore remoto
Elenco a pag. 139

Parete/Isola - 90 cm Motore e Comandi

800 m³/h
Pulsantiera elettronica 3 vel + boost

Filtri antiodore

Carbone: Tipo 3

Illuminazione

Parete: Led 2x1,2 W (3200 K)

Isola: Led 4x1,2 W (3200K)

Classe energetica

B

Livello sonoro

Min. velocità

49 dB(A)re1pW

Max. velocità

62 dB(A)re1pW

Distanza minima dal piano cottura

Gas: 64 cm

Elettrico: 52 cm

Peso

Versione parete: 19 kg

Versione isola: 31 kg

Parete - 90 cm

800 m³/h

8034122303765 - 768 €

Isola - 90 cm

800 m³/h

8034122302263 - 990 €

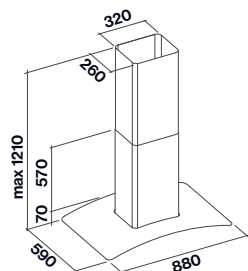
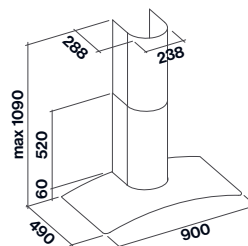

Design
Atlas Vetro



Atlas Vetro

- Acciaio inox (AISI 304) finitura Scotch Brite
- Mantello in vetro temperato
- Pulsantiera elettronica
- Illuminazione Led
- Filtro metallico Top, asportabile e lavabile
- Filtro carbone incluso

Unità motore remoto
Elenco a pag. 139

Isola - 90 cm

Motore e Comandi

800 m³/h
Pulsantiera elettronica
3 vel + boost

Filtri antiodore

Carbone: Tipo 3

Illuminazione

Parete: Led 2x1,2 W (3200 K)

Isola: Led 4x1,2 W (3200 K)

Classe energetica

B

Livello sonoro

Min. velocità

49 dB(A)_{re1pW}

Max. velocità

62 dB(A)_{re1pW}

Distanza minima dal piano cottura

Gas: 60 cm

Elettrico: 52 cm

Peso

Parete: 21 kg

Isola: 33 kg

Parete - 90 cm

Vetro - 800 m³/h

8034122304342 - 909 €

Isola - 90 cm

Vetro - 800 m³/h

8034122304083 - 1.177 €

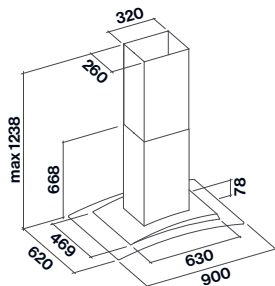
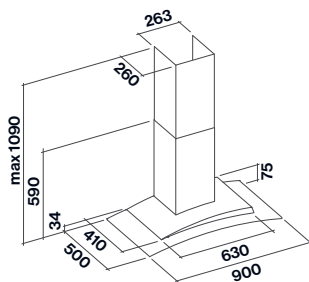

Design
Mizar



Mizar

- Acciaio inox (AISI 304) finitura Scotch Brite
- Pulsantiera elettronica
- Illuminazione Led
- Filtro Air Falmecc per aspirazione bilanciata
- Filtro carbone incluso

Unità motore remoto
Elenco a pag. 139

Parete - 60/90 cm

Motore e Comandi

800 m³/h
Pulsantiera elettronica
3 vel + boost

Filtri antiodore

Carbone: Tipo 3

Illuminazione

Led 2x1,2 W (3200 K)

Classe energetica

B

Livello sonoro

Min. velocità

49 dB(A)_{re1pW}

Max. velocità

62 dB(A)_{re1pW}

Distanza minima dal piano cottura

Gas: 60 cm

Elettrico: 52 cm

Peso

Versione 60 cm: 15 kg

Versione 90 cm: 17 kg

Parete - 60 cm

800 m³/h

8034122325880 - 567 €

Parete - 90 cm

800 m³/h

8034122326108 - 591 €

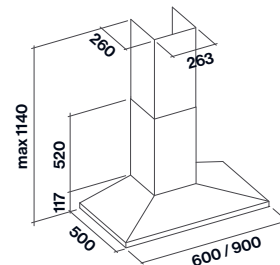

Design
Luce



Design
Blade



Luce

- Acciaio inox (AISI 304) finitura Scotch Brite
- Vetro temperato nero
- Pulsantiera touch + funzione 24h
- Illuminazione neon
- Filtro Air Falmec per aspirazione bilanciata
- Filtro carbone incluso

Unità motore remoto
Elenco a pag. 139

Parete/Isola – 90 cm
Motore e Comandi

800 m³/h
Pulsantiera touch 3 vel + boost

Filtri antiodore
Carbone: Tipo 3

Illuminazione
Parete: Neon 1x21 W (6500 K)
Isola: Neon 2x21 W (6500 K)

Classe energetica
B

Livello sonoro
Min. velocità

49 dB(A)re1pW

Max. velocità

62 dB(A)re1pW

Distanza minima dal piano cottura

Gas: 63 cm
Elettrico: 52 cm

Peso

Parete: 21 kg
Isola: 32 kg

Parete – 90 cm

Nero – 800 m³/h
8034122348261 – 837 €

Isola – 90 cm

Nero – 800 m³/h
8034122348247 – 1.137 €

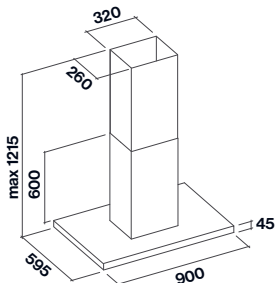
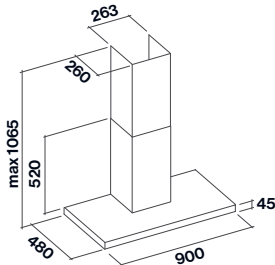

Blade

- Acciaio inox (AISI 304) finitura Scotch Brite
- Vetro temperato bianco o nero
- Aspirazione perimetrale
- Pulsantiera touch + funzione 24h
- Illuminazione neon
- Filtro antigrasso metallico, asportabile e lavabile
- Filtro carbone incluso

Parete/Isola – 90 cm
Motore e Comandi

800 m³/h
Pulsantiera touch 3 vel + boost

Filtri antiodore
Carbone: Tipo 3

Illuminazione
Parete: Neon 1x21 W (6500 K)
Isola: Neon 2x21 W (6500 K)

Classe energetica

Parete: B
Isola: C

Livello sonoro
Min. velocità

49 dB(A)re1pW

Max. velocità

61 dB(A)re1pW

Distanza minima dal piano cottura

Gas: 62 cm
Elettrico: 52 cm

Peso

Parete: 21 kg
Isola: 35 kg

Parete – 90 cm

Bianco – 800 m³/h
8034122345307 – 928 €

Parete – 90 cm

Nero – 800 m³/h
8034122345314 – 928 €

Isola – 90 cm

Bianco – 800 m³/h
8034122345284 – 1.315 €

Isola – 90 cm

Nero – 800 m³/h
8034122345291 – 1.315 €

Vetro bianco/Vetro nero

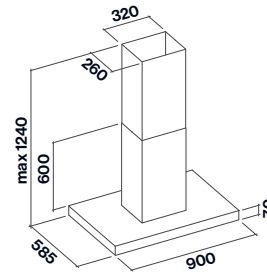
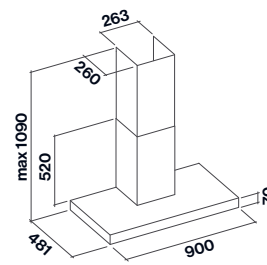



Stream

- Acciaio inox (AISI 304) finitura Scotch Brite
- Pulsantiera elettronica
- Illuminazione Led
- Filtro Air Falmecc per aspirazione bilanciata
- Filtro carbone incluso

Unità motore remoto
Elenco a pag. 139

Parete – 90 cm

Motore e Comandi

800 m³/h

Pulsantiera elettronica 3 vel + boost

Filtri antiodore

Carbone: Tipo 3

Illuminazione

Led 2x1,2 W (3200 K)

Classe energetica

B

Livello sonoro

Min. velocità

49 dB(A)re1pW

Max. velocità

62 dB(A)re1pW

Distanza minima dal piano cottura

Gas: 60 cm

Elettrico: 52 cm

Peso

17 kg

Parete – 90 cm

800 m³/h

8034122331317 – 670 €

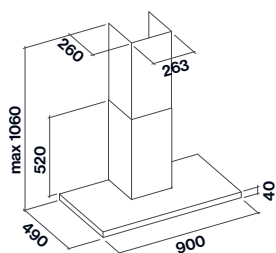

Concorde

- Acciaio inox (AISI 304) finitura Scotch Brite
- Aspirazione perimetrale
- Pulsantiera elettronica
- Illuminazione Led
- Filtro antigrasso metallico, asportabile e lavabile
- Filtro carbone incluso

Unità motore remoto
Elenco a pag. 139

Parete

60/90/120 cm

Motore e Comandi

800 m³/h

Pulsantiera elettronica 3 vel + boost

Filtri antiodore

Carbone: Tipo 3

Illuminazione

Led 2x1,2 W (3200 K)

Classe energetica

B

Livello sonoro

Min. velocità

49 dB(A)re1pW

Max. velocità

61 dB(A)re1pW

Distanza minima dal piano cottura

Gas: 60 cm

Elettrico: 52 cm

Peso

Versione 60 cm: 19 kg

Versione 90 cm: 22 kg

Versione 120 cm: 25 kg

Parete – 60 cm

800 m³/h

8034122305035 – 710 €

Parete – 90 cm

800 m³/h

8034122305271 – 760 €

Parete – 120 cm

800 m³/h

8034122304847 – 858 €

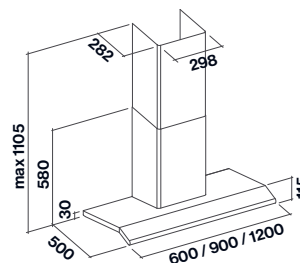



Elios

- Acciaio inox (AISI 304) finitura Scotch Brite
- Bordo inferiore: acciaio inox
- Pulsantiera elettronica o slider
- Illuminazione Led
- Filtro Air Falmecc per aspirazione bilanciata
- Filtro carbone incluso

Unità motore remoto
Elenco a pag. 139

Angolo 90/100 cm

Motore e Comandi

600 m³/h
Slider 3 vel
800 m³/h
Pulsantiera elettronica
3 vel + boost

Filtri antiodore

600 m³/h: Carbone tipo 2
800 m³/h: Carbone tipo 6

Illuminazione

Led 3x1,2 W (3200 K)

Classe energetica

600 m³/h: C
800 m³/h: B

Livello sonoro

Min. velocità
800 m³/h: 49 dB(A)re1pW

Max. velocità

800 m³/h: 62 dB(A)re1pW

Distanza minima dal piano cottura

Gas: 65 cm
Elettrico: 52 cm

Peso

Versione 90 cm: 15 kg
Versione 100 cm: 19 kg

Angolo – 90 cm

800 m³/h
8034122341781 – 870 €

Angolo – 100 cm

600 m³/h
8034122306179 – 781 €

Angolo – 100 cm

800 m³/h
8034122306322 – 870 €

Inox

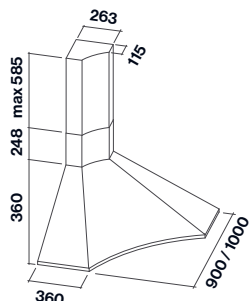

Futura/Futura Angolo

- Acciaio inox (AISI 304) finitura Scotch Brite
- Bordo inferiore: acciaio inox
- Pulsantiera elettronica (versione parete)
- Slider (versione angolo)
- Illuminazione Led
- Filtro Air Falmecc per aspirazione bilanciata (versione parete)
- Filtro antigrasso metallico, asportabile e lavabile (versione angolo)
- Filtro carbone incluso

Parete – 90 cm

Motore e Comandi

600 m³/h
Pulsantiera elettronica 3 vel

Filtri antiodore

Carbone: Tipo 2

Illuminazione

Led 2x1,2 W (3200 K)

Classe energetica

C

Livello sonoro

Min. velocità
49 dB(A)re1pW

Max. velocità

65 dB(A)re1pW

Distanza minima dal piano cottura

Gas: 60 cm
Elettrico: 52 cm

Peso

15 kg

Parete – 90 cm

600 m³/h
8034122313306 – 636 €

Angolo – 100 cm

Motore e Comandi

600 m³/h
Slider 3 vel

Filtri antiodore

Carbone: Tipo 2

Illuminazione

Led 2x1,2 W (3200 K)

Classe energetica

C

Livello sonoro

Min. velocità
49 dB(A)re1pW

Max. velocità

65 dB(A)re1pW

Distanza minima dal piano cottura

Gas: 65 cm
Elettrico: 52 cm

Peso

22 kg

Angolo – 100 cm

600 m³/h
8034122308432 – 739 €

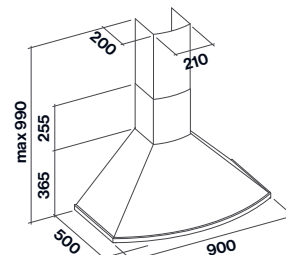

Versione parete

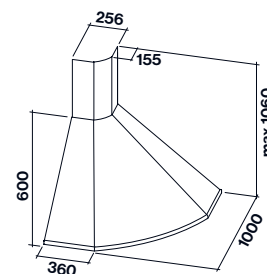

Versione angolo



Design Studio Ferriani

Time

- **Acciaio inox (AISI 304)** finitura Scotch Brite o verniciato antracite o peltro
- **Bordo in acciaio anticato**
- **Pulsantiera elettronica**
- **Dynamic Led Light**
- **Filtro antigrasso metallico, asportabile e lavabile**
- **Compatibile con Dialogue System**
- **Telecomando opzionale**
- **Possibilità di uscita posteriore**
- **Filtro carbone incluso**
- **Camino opzionale**

Unità motore remoto
Elenco a pag. 139

Parete – 85/115 cm
Motore e Comandi
 800 m³/h
 Pulsantiera elettronica
 3 vel + boost
Filtri antiodore
 Carbone: Tipo 6
Illuminazione
 Dynamic Led Light
 85 cm: 2x1,2 W (2700 K - 5600 K)
 115 cm: 4x1,2 W (2700 K - 5600 K)
Classe energetica
 A
Livello sonoro
Min. velocità
 49 dB(A)re1pW
Max. velocità
 61 dB(A)re1pW
Distanza minima dal piano cottura
 Gas: 58 cm
 Elettrico: 52 cm
Peso
 Versione 85 cm: 18 kg
 Versione 115 cm: 22 kg

Parete – 85 cm
 Antracite, bordo acciaio anticato
 800 m³/h
8034122477510 – 965 €
Parete – 85 cm
 Inox, bordo acciaio anticato
 800 m³/h
8034122477503 – 965 €
Parete – 85 cm
 Peltro, bordo acciaio anticato
 800 m³/h
8034122477527 – 1.215 €
Parete – 115 cm
 Antracite, bordo acciaio anticato
 800 m³/h
8034122477541 – 1.185 €
Parete – 115 cm
 Inox, bordo acciaio anticato
 800 m³/h
8034122477534 – 1.185 €
Parete – 115 cm
 Peltro, bordo acciaio anticato
 800 m³/h
8034122477558 – 1.415 €

Peltro/Inox/Antracite

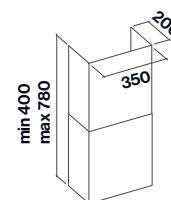
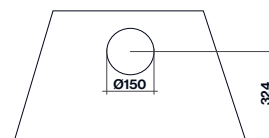
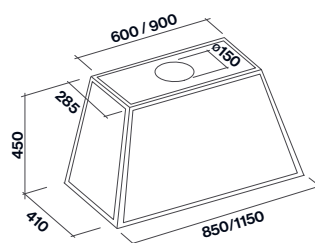

Camino opzionale





Pharo

- **Acciaio inox (AISI 304)**
finitura Scotch Brite
- **Vetro**
- **Aspirazione perimetrale**
- **Pulsantiera elettronica**
- **Illuminazione Led**
- **Luce ambiente Led**
- **Filtro antigrasso metallico,**
asportabile e lavabile
- **Filtro carbone incluso**
- **Possibilità di uscita posteriore**
(vedere pag. 155)

Unità motore remoto
Elenco a pag. 139

Parete – 67 cm
Motore e Comandi
800 m³/h
Pulsantiera elettronica
3 vel + boost
Filtri antiodore
Carbone: Tipo 6
Illuminazione
Led 2x1,2 W (3200 K)
Ambiente 3x1,2 W (3200 K)
Classe energetica
B
Livello sonoro
Min. velocità
45 dB(A)re1pW
Max. velocità
55 dB(A)re1pW
Distanza minima dal piano cottura
Gas: 60 cm
Elettrico: 52 cm
Peso
24 kg

Isola – 65/85 cm
Motore e Comandi
800 m³/h
Pulsantiera elettronica 3 vel + boost
Filtri antiodore
Carbone: Tipo 6
Illuminazione
Led 4x1,2 W (3200 K)
Ambiente 4x1,2 W (3200 K)
Classe energetica
B
Livello sonoro
Min. velocità
54 dB(A)re1pW
Max. velocità
63 dB(A)re1pW
Distanza minima dal piano cottura
Gas: 60 cm
Elettrico: 52 cm
Peso
65cm: 31 kg/85cm: 41 kg

Parete – 67 cm*
800 m³/h
1.089 €
8034122342429 (Corpo cappa)
KACL.200 (Kit Vetro)

Isola – 65 cm*
800 m³/h
1.356 €
8034122349077 (Corpo cappa)
KACL.276 (Kit Vetro)
Isola – 85 cm*
800 m³/h
1.633 €
8034122342405 (Corpo cappa)
KACL.228 (Kit Vetro)

***La cappa è composta dal corpo in acciaio e dal kit vetro.**

ISOLA 65 cm. Senza prolunga: camino H 702 mm/con prolunga: camino H min. 1010 mm - max 1274 mm.

ISOLA 85 cm. Senza prolunga: camino H 720 mm/ con prolunga: camino H min. 1022 mm - max 1292 mm.

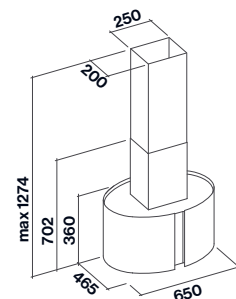
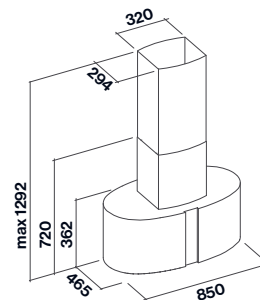
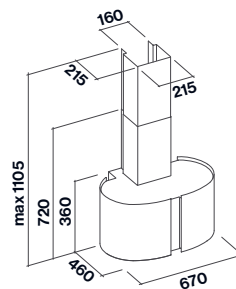



Manhattan
New York
Fenice
Moonlight
Penelope
Elektra

- Acciaio inox (AISI 304) finitura Scotch Brite
- Vetro
- Aspirazione perimetrale
- Pulsantiera elettronica
- Illuminazione Led
- Luce ambiente Led
- Filtro antigrasso metallico, asportabile e lavabile
- Filtro carbone incluso
- Possibilità di uscita posteriore (vedere pag. 283)

Unità motore remoto
 Elenco a pag. 139

Parete – 67 cm
Motore e Comandi
 800 m³/h
 Pulsantiera elettronica
 3 vel + boost
Filtri antiodore
 Carbone: Tipo 6
Illuminazione
 Led
 2x1,2 W (3200 K)
 Ambiente
 3x1,2 W (3200 K)
Classe energetica
 B
Livello sonoro
Min. velocità
 45 dB(A)_{re1pW}
Max. velocità
 55 dB(A)_{re1pW}
Distanza minima dal piano cottura
 Gas: 60 cm
 Elettrico: 52 cm
Peso
 24 kg

Isola – 65/85 cm
Motore e Comandi
 800 m³/h
 Pulsantiera elettronica
 3 vel + boost
Filtri antiodore
 Carbone: Tipo 6
Illuminazione
 Led
 4x1,2 W (3200 K)
 Ambiente
 4x1,2 W (3200 K)
Classe energetica
 B
Livello sonoro
Min. velocità
 54 dB(A)_{re1pW}
Max. velocità
 63 dB(A)_{re1pW}
Distanza minima dal piano cottura
 Gas: 60 cm
 Elettrico: 52 cm
Peso
 65cm: 31 kg
 85cm: 41 kg

Parete – 67 cm*
 800 m³/h
Manhattan – 1.089 €
New York – 1.089 €
Fenice – 1.157 €
Moonlight – 1.182 €
Penelope – 1.089 €
Elektra – 1.089 €

Codici:
 8034122342429 (Corpo Cappa)
KACL.217 (Kit Vetro Manhattan)
KACL.251 (Kit Vetro New York)
KACL.257 (Kit Vetro Fenice)
KACL.222 (Kit Vetro Moonlight)
KACL.254 (Kit Vetro Penelope)
KACL.202 (Kit Vetro Elektra)

Isola – 65cm*
 800 m³/h
Manhattan – 1.356 €
New York – 1.356 €
Fenice – 1.471 €
Moonlight – 1.451 €
Penelope – 1.356 €
Elektra – 1.356 €

Codici:
 8034122349077 (Corpo Cappa)
KACL.277 (Kit Vetro Manhattan)
KACL.252 (Kit Vetro New York)
KACL.258 (Kit Vetro Fenice)
KACL.271 (Kit Vetro Moonlight)
KACL.255 (Kit Vetro Penelope)
KACL.274 (Kit Vetro Elektra)

Isola – 85 cm*
 800 m³/h
Manhattan – 1.633 €
New York – 1.633 €
Fenice – 1.765 €
Moonlight – 1.778 €
Penelope – 1.633 €
Elektra – 1.633 €

Codici:
 8034122342405 (Corpo Cappa)
KACL.229 (Kit Vetro Manhattan)
KACL.253 (Kit Vetro New York)
KACL.259 (Kit Vetro Fenice)
KACL.232 (Kit Vetro Moonlight)
KACL.256 (Kit Vetro Penelope)
KACL.226 (Kit Vetro Elektra)

*La cappa è composta dal corpo in acciaio e dal kit vetro.

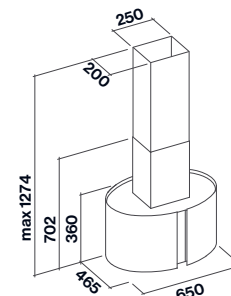
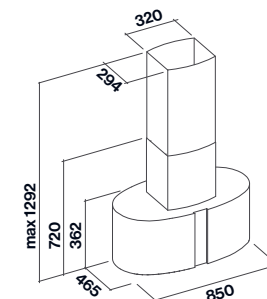
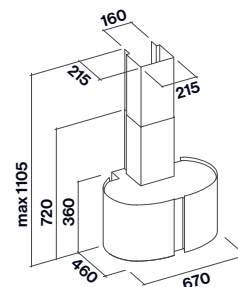

ISOLA 65 cm. Senza prolunga: cammino H 702 mm / con prolunga: cammino H min. 1010 mm - max 1274 mm.

ISOLA 85 cm. Senza prolunga: cammino H 720 mm / con prolunga: cammino H min. 1022 mm - max 1292 mm.



Manhattan



Moonlight



New York



Penelope



Fenice



Elektra



Marte Pro

- Acciaio inox (AISI 304) finitura Scotch Brite
- Raccogli olio
- Pulsantiera elettronica
- Illuminazione Led
- Filtri baffle

La cappa è utilizzabile solo in modalità aspirante (a estrazione).

Parete – 90/120 cm

Motore e Comandi

950 m³/h
Pulsantiera elettronica
3 vel + boost

Filtri metallici

Baffle

Illuminazione

Led
90 cm: 3x1,2 W (3200 K)
120 cm: 4x1,2 W (3200 K)

Classe energetica

A

Livello sonoro

Min. velocità
53 dB(A)_{re1pW}

Max. velocità
64 dB(A)_{re1pW}

Distanza minima dal piano cottura

Gas: 60 cm
Elettrico: 52 cm

Peso

Versione 90 cm: 28 kg
Versione 120 cm: 33 kg

Parete – 90 cm

950 m³/h
8034122355221 – 1.133 €

Parete – 120 cm

950 m³/h
8034122355214 – 1.311 €

Accessori opzionali

Unità motore remoto
Elenco a pag. 139

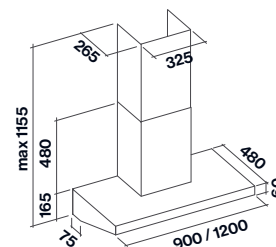



Zeus Pro

- Acciaio inox (AISI 304) finitura Scotch Brite
- Raccogli olio
- Pulsantiera elettronica
- Illuminazione Led
- Possibilità di uscita posteriore (vedi pag. 157)
- Filtri Baffle
- Camino opzionale

Unità motore remoto
Elenco a pag. 139

La cappa è utilizzabile solo in modalità aspirante (a estrazione).

Parete – 90/120 cm

Motore e Comandi

950 m³/h
Pulsantiera elettronica
3 vel + boost

Filtri metallici

Baffle

Illuminazione

Led
90 cm: 3x1,2 W (3200K)
120 cm: 4x1,2 W (3200K)

Classe energetica

A

Livello sonoro

Min. velocità
53 dB(A)_{re1pW}

Max. velocità
64 dB(A)_{re1pW}

Distanza minima dal piano cottura

Gas: 63 cm
Elettrico: 52 cm

Peso

Versione 90 cm: 25 kg
Versione 120 cm: 31 kg

Parete – 90 cm

950 m³/h
8034122355313 – 1.120 €

Parete – 120 cm

950 m³/h
8034122355306 – 1.311 €

Accessori opzionali

Camino opzionale
KCQAN.00#I – 119 €

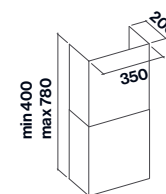
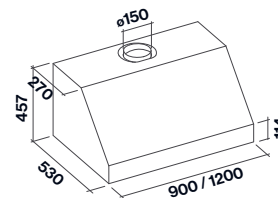

Camino opzionale



Gruppo Incasso Pro

- Acciaio inox (AISI 304) finitura Scotch Brite
- Raccogli olio
- Pulsantiera elettronica
- Dynamic Led Light
- Filtri Baffle.
- Compatibile con Dialogue System
- Telecomando opzionale

La cappa è utilizzabile solo in modalità aspirante (a estrazione).

Incasso – 80 cm

Motore e Comandi

950 m³/h

Pulsantiera elettronica

3 vel + boost

Filtri metallici

Baffle

Illuminazione

Dynamic Led Light

4x1,2 W (2700-5600 K)

Classe energetica

B

Livello sonoro

Min. velocità

53 dB(A)_{re1pW}

Max. velocità

64 dB(A)_{re1pW}

Distanza minima dal piano cottura

Gas: 60 cm

Elettrico: 52 cm

Peso

13 kg

Incasso – 80 cm

950 m³/h

8034122355177 – 721 €

Accessori opzionali

Unità motore remoto

Elenco a pag. 139

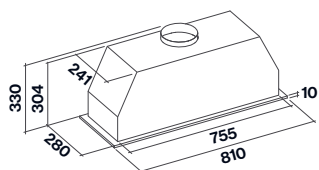

Cut-out size:
762 mm x 245 mm

Line Pro

- Acciaio inox (AISI 304) finitura Scotch Brite
- Raccogli olio
- Pulsantiera elettronica
- Illuminazione Led
- Filtri baffle

La cappa è utilizzabile solo in modalità aspirante (a estrazione).

Isola – 120 cm

Motore e Comandi

950 m³/h

Pulsantiera elettronica

3 vel + boost

Filtri metallici

Baffle

Illuminazione

Led 6x1,2 W (3200 K)

Classe energetica

B

Livello sonoro

Min. velocità

53 dB(A)_{re1pW}

Max. velocità

64 dB(A)_{re1pW}

Distanza minima dal piano cottura

Gas: 63 cm

Elettrico: 52 cm

Peso

42 kg

Isola – 120 cm

950 m³/h

8034122355207 – 1.471 €

Accessori opzionali

Unità motore remoto

Elenco a pag. 139

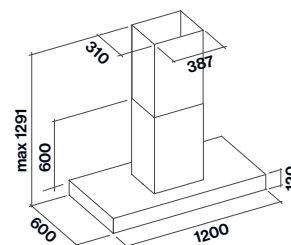



Ginevra Boston/Ginevra Tile

- Acciaio verniciato antracite con bordo frontale ramato (Ginevra Boston)
- Acciaio verniciato avorio con bordo frontale ottone (Ginevra Tile)
- Slider
- Illuminazione Led
- Filtro antigrasso metallico, asportabile e lavabile
- Filtro carbone incluso

Parete – 90 cm
Motore e Comandi
600 m³/h 3 vel slider
Filtri antiodore
Carbone: Tipo 2
Illuminazione
Led 2x2 W (2700 K)
Classe energetica
C
Livello sonoro
Min. velocità 49 dB(A)re1pW
Max. velocità 65 dB(A)re1pW
Distanza minima dal piano cottura
Gas: 60 cm
Elettrico: 52 cm
Peso
18 kg

Ginevra Boston
Parete – 90 cm
600 m³/h
8034122409948 - 461 €
Ginevra Tile
Parete – 90 cm
600 m³/h
8034122410111 - 461 €

Acciaio avorio/Antracite

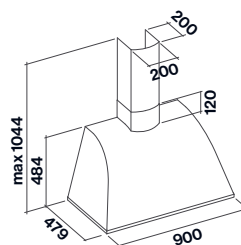



Mimosa

- Acciaio verniciato gofrato bianco
- Slider
- Illuminazione Led
- Filtro antigrasso metallico, asportabile e lavabile
- Filtro carbone incluso

Parete
60/90 cm
Motore e Comandi
600 m³/h/3 vel slider
Filtri antiodore
Carbone: Tipo 2
Illuminazione
Led 2x2 W (2700 K)
Classe energetica
C
Livello sonoro
Min. velocità 49 dB(A)_{re1pW}
Max. velocità 65 dB(A)_{re1pW}
Distanza minima dal piano cottura
Gas: 60 cm
Elettrico: 52 cm
Peso
Versione 60 cm: 15 kg
Versione 90 cm: 18 kg

Parete – 60 cm
600 m³/h
485 €

Parete – 90 cm
600 m³/h
508 €

Tinta Ciliegio/Noce/Rovere
Acciaio Bianco

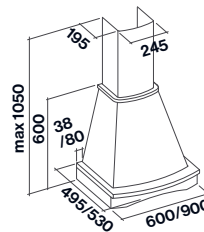



Iris Malizia

- Acciaio verniciato
- Slider
- Illuminazione Led
- Filtro antigrasso metallico, asportabile e lavabile
- Filtro carbone incluso

Tinta Ciliegio/Noce/Rovere
Acciaio Bianco



Parete – 90 cm
Motore e Comandi
 600 m³/h 3 vel slider
Filtri antiodore
 Carbone: Tipo 2
Illuminazione
 Parete 90 cm: Led 2x2W (2700 K)
Classe energetica C
Livello sonoro
Min. velocità 49 dB(A)re1pW
Max. velocità 65 dB(A)re1pW
Distanza minima dal piano cottura
 Gas: 60 cm
 Elettrico: 52 cm
Peso
 17 kg

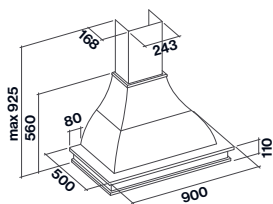

Parete – 90 cm
 600 m³/h
533 €

Tempo Antico

- Acciaio verniciato goffrato bianco
- Slider
- Illuminazione Led
- Filtro antigrasso metallico, asportabile e lavabile
- Filtro carbone incluso

Tinta Ciliegio/Noce/Rovere
Acciaio Bianco



Parete – 90 cm
Motore e Comandi
 600 m³/h 3 vel slider
Filtri antiodore
 Carbone: Tipo 2
Illuminazione
 Led 2x2 W (2700 K)
Classe energetica C
Livello sonoro
Min. velocità 49 dB(A)re1pW
Max. velocità 65 dB(A)re1pW
Distanza minima dal piano cottura
 Gas: 60 cm
 Elettrico: 52 cm
Peso
 18 kg

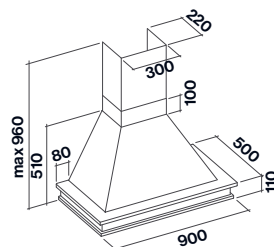

Parete – 90 cm
 600 m³/h
452 €



Artemide

- Acciaio Inox finitura Scotch Brite
- Vetro temperato
- Pulsantiera meccanica
- Illuminazione Led
- Filtro carbone opzionale
- Filtro metallico asportabile e lavabile

Parete – 60/90 cm

Motore e Comandi

600 m³/h

3 vel pulsantiera meccanica

Filtri antiodore

Carbone: Tipo 3

Illuminazione

Led 2x1,2 W (3200 K)

Classe energetica

C

Livello sonoro

Min. velocità

49 dB(A)re1pW

Max. velocità

65 dB(A)re1pW

Distanza minima dal piano cottura

Gas: 63 cm

Elettrico: 52 cm

Peso

Versione 60 cm: 15 kg

Versione 90 cm: 18 kg

Parete – 60 cm

600 m³/h

8034122504247 – 375 €

Parete – 90 cm

600 m³/h

8034122504254 – 393 €

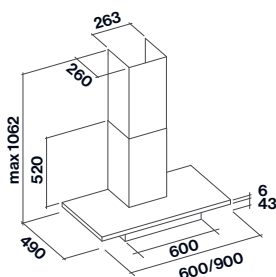

Built-in

- Acciaio Inox finitura Scotch Brite
- Pulsantiera slider
- Illuminazione Led
- Filtro carbone opzionale
- Filtro metallico asportabile e lavabile

Incasso – 50/70 cm

Motore e Comandi

600 m³/h

3 vel slider

Filtri antiodore

Carbone: Tipo 2

Illuminazione

Led 2x1,2 W (3200 K)

Classe energetica

C

Livello sonoro

Min. velocità

49 dB(A)re1pW

Max. velocità

65 dB(A)re1pW

Distanza minima dal piano cottura

Gas: 64 cm

Elettrico: 52 cm

Peso

Versione 50 cm: 7 kg

Versione 70 cm: 9 kg

Incasso – 50 cm

600 m³/h

8034122503899 - 264 €

Incasso – 70 cm

600 m³/h

8034122503950 - 281 €

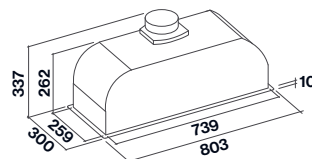
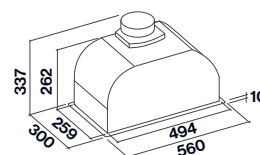

Foro per incasso
50 cm: 506 mm x 262 mm
70 cm: 751 mm x 262 mm



Mercurio

- Acciaio Inox finitura Scotch Brite
- Pulsantiera meccanica
- Illuminazione Led
- Filtro carbone opzionale
- Filtro metallico asportabile e lavabile

Parete – 60/90 cm
Motore e Comandi
 600 m³/h
 3 vel pulsantiera meccanica
Filtri antiodore
 Carbone: Tipo 3
Illuminazione
 Led 2x1,2 W (3200 K)
Classe energetica
 C

Livello sonoro
Min. velocità
 49 dB(A)_{re1pW}
Max. velocità
 65 dB(A)_{re1pW}
Distanza minima dal piano cottura
 Gas: 63 cm
 Elettrico: 52 cm

Peso
 Versione 60 cm: 14 kg
 Versione 90 cm: 15 kg

Parete – 60 cm
 600 m³/h
8034122504261 - 339 €
Parete – 90 cm
 600 m³/h
8034122503929 - 353 €

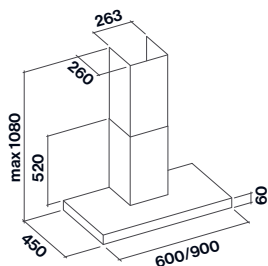

Pulsar

- Acciaio Inox finitura Scotch Brite
- Pulsantiera meccanica
- Illuminazione Led
- Filtro carbone opzionale
- Filtro metallico asportabile e lavabile

Parete – 35 cm
Isola – 35 cm
Motore e Comandi
 600 m³/h
 3 vel pulsantiera meccanica
Filtri antiodore
 Carbone: Tipo 3
Illuminazione
 Led 4x1,2 W (3200 K)
Classe energetica
 C

Livello sonoro
Min. velocità
 49 dB(A)_{re1pW}
Max. velocità
 65 dB(A)_{re1pW}
Distanza minima dal piano cottura
 Gas: 60 cm
 Elettrico: 52 cm
Peso
 Versione parete: 17 kg
 Versione isola: 21 kg

Parete – 35 cm
 600 m³/h
8034122503455 - 653 €
Isola – 35 cm
 600 m³/h
8034122503448 - 773 €

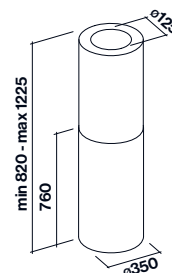
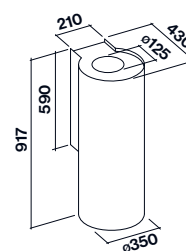

Motorizzazioni.

Motori di serie (in cappa).



Motore
800 m³/h.

Studiato e progettato per ottimizzare al meglio la fluidodinamica e di conseguenza le prestazioni, il motore da 800 m³/h presenta un'eccellente capacità aspirante e nel contempo un'ottima efficienza energetica (classe A). Il motore risulta molto stabile e perfettamente bilanciato grazie a un doppio supporto che lo sostiene. La coclea è realizzata con una particolare resina con carica minerale: un materiale innovativo che garantisce robustezza, solidità e una riduzione della rumorosità.



Motore High Performance
950 m³/h.

Il motore High Performance da 950 m³/h offre una potenza ancora maggiore per garantire una capacità aspirante superiore. Esso viene utilizzato nella collezione Professional, una gamma pensata per offrire prestazioni professionali anche nell'uso domestico.



Motore
Green Tech.

Il motore Green Tech, dotato di una capacità aspirante di 800 m³/h, sfrutta un controllo elettronico che massimizza le prestazioni in ogni sua fase e condizione di attività. L'utilizzo di magneti permanenti posti sul rotore permette di abbattere l'assorbimento di energia da parte della cappa aspirante. Il consumo energetico, se paragonato ai motori tradizionali, si riduce del 60% alla quarta velocità, con il massimo della portata, per raggiungere addirittura il 90% nel caso di utilizzo alla prima velocità.



Motore Slim (ordinabile separatamente per cappe a soffitto e Down Draft).

È un motore dalle dimensioni compatte, che minimizza l'ingombro e consente l'installazione di cappe integrate in spazi estremamente ridotti. Esso garantisce un ottimo funzionamento e una grande capacità aspirante, grazie all'utilizzo di un doppio motore assiale altamente efficiente. Risulta particolarmente adatto ai modelli integrati nel controsoffitto o all'interno della base della cucina, come nel modello Down Draft.

Motore slim 800 m³/h per cappe a soffitto:
KACL.782#49F
450 €

Motore slim 600 m³/h per Down Draft:
KACL.784#46F
420 €

Foto riferita al motore slim per Down Draft

Unità remote.

Dotarsi di un aspiratore remoto è la scelta giusta per chi desidera ridurre la rumorosità della cappa, allontanando la fonte del rumore, senza scendere a compromessi con le prestazioni di aspirazione. È possibile scegliere tra un

motore posizionato all'interno dell'abitazione (motore remoto/sottotetto), o uno installato sulla parete esterna della casa (motore esterno). Nel caso in cui la cappa sia già dotata di motore, questo va rimosso prima dell'installazione.

Aspiratori esterni.

I motori esterni Falmecc si contraddistinguono per le dimensioni compatte, l'alta efficienza e la facile installazione, avendo cura di proteggerli dalle intemperie. Essi sono disponibili come accessorio e compatibili con tutti i modelli di cappe dotate di motore da 800 m³/h.

**Aspiratore esterno
1000 m³/h**

Kit motore da 1000 m³/h.
Cavo elettrico da 7 metri.
Adatto solo per cappe con motore da 800 m³/h.
Peso: 13 kg

**KACL.786#41F
584 €**

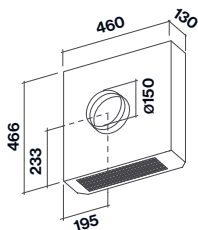

**Aspiratore esterno
1500 m³/h**

Kit motore da 1500 m³/h.
Cavo elettrico da 7 metri.
Adatto solo per cappe con motore da 800 m³/h. Suggesto con l'utilizzo di tubazioni da 200 mm di diametro.
Peso: 15 kg

**KACL.796#4AF
664 €**

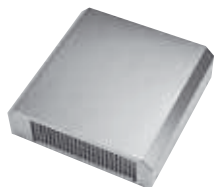
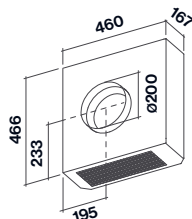

Unità remote sottotetto/indoor.

Esse sono disponibili come accessorio per tutti i modelli cappa dotati di motore da 800 m³/h, possono essere installate nel sottotetto o in qualsiasi spazio all'interno della casa.

**Motore remoto sottotetto
950 m³/h**

Kit motore da 950 m³/h.
Cavo elettrico da 7 metri.
Adatto solo per cappe con motore da 800 m³/h (in caso di utilizzo come motore remoto-sottotetto).
Peso: 9 kg

**KACL.798#41F
349 €**

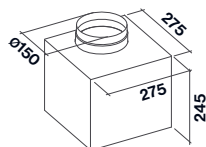

**Motore remoto sottotetto
1100 m³/h brushless**

Kit motore da 1100 m³/h.
Cavo elettrico da 7 metri.
Adatto solo per cappe con motore da 800 m³/h (in caso di utilizzo come motore remoto-sottotetto).
Peso: 8 kg

**KACL.770#41F
742 €**

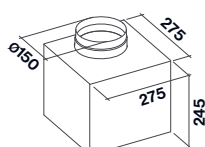

**Motore remoto sottotetto
1300 m³/h**

Kit motore da 1300 m³/h.
Cavo elettrico da 7 metri.
Adatto solo per cappe con motore da 800 m³/h (in caso di utilizzo come motore remoto-sottotetto).
Suggesto con l'utilizzo di tubazioni da 200 mm di diametro.
Peso: 14 kg

**KACL.797#4AF
746 €**

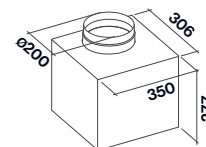

Filtrazione.

Filtri Metallici Antigrasso.

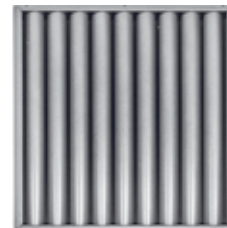
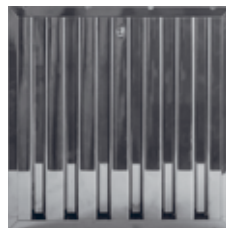
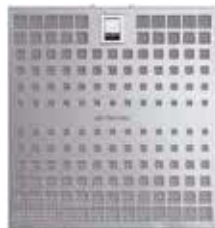

Filtri Metallici.

Il filtro antigrasso ha lo scopo fondamentale di trattenere i grassi derivanti dalla cottura.

I filtri metallici Falmecc sono stati studiati per garantire un'eccellente capacità di trattenimento dei grassi. Per questo presentano una struttura interna multistrato in alluminio composta da maglie ondulate (per massimizzare la superficie filtrante).

La cornice e le maglie esterne sono invece in acciaio Scotch Brite, materiale che mantiene perfettamente la brillantezza nel tempo.

Aspirazione bilanciata AirFalmecc.

Pressione e velocità dell'aria nella parte aspirante della cappa sono naturalmente maggiori nelle aree vicine al motore. La capacità di aspirazione sarà quindi più concentrata nella zona centrale, appunto sotto il motore aspirante. Tale sbilanciamento comporta una perdita generale dell'efficacia della cappa, specie nelle sue parti più periferiche. I filtri bilanciati in acciaio Air Falmecc sono stati realizzati con una speciale struttura alveolare digradante in cui i fori aspiranti diventano più grandi man mano che ci si allontana dal centro, consentendo di redistribuire l'aspirazione in maniera uniforme sulla superficie filtrante.

Filtri Baffle Professional.

I filtri Baffle sono presenti di serie su tutte le cappe della collezione Professional. Derivati dal mondo della ristorazione professionale, la loro particolare struttura a lame incrociate fa sì che oli e vapori vengano condensati e convogliati in un apposito collettore facilmente estraibile e lavabile.

Filtri No-Drop system.

I filtri No-Drop impiegano un'innovativa tecnologia che risolve finalmente il problema del gocciolamento dei liquidi di condensa dei vapori della cottura, fenomeno sgradito e diffuso soprattutto in caso di utilizzo di piani cottura a induzione. Questi filtri metallici disposti in batteria hanno lame incrociate e sono stati studiati per far condensare i vapori della cottura, che sono convogliati e poi raccolti in un apposito collettore. I filtri sono inoltre trattati in superficie con un particolare rivestimento che evita la formazione di gocce di condensa dei vapori di cottura, che sono invece polverizzati e distribuiti in maniera uniforme sulla superficie.



Filtri Top.

I filtri antigrasso TOP mantengono le elevate prestazioni di trattenimento dei filtri metallici con l'aggiunta di un telaio esterno "a scacchiera" in acciaio Scotch Brite con superficie liscia che ne facilita la pulizia e contemporaneamente qualifica l'aspetto estetico.

Internamente, presentano una struttura multistrato di maglie metalliche in acciaio e alluminio studiate per avere il miglior rapporto perdita di carico/efficienza filtrante.

Filtri Antiodore.

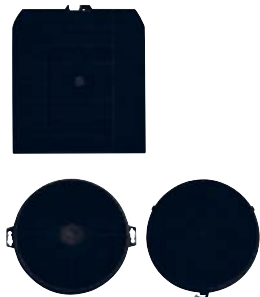

**Filtri
Carbone Attivo.**

I filtri antiodore vanno installati solo nelle cappe utilizzate in versione Ø filtrante. I carboni attivi presenti all'interno assorbono gli odori che si creano con la cottura. Perdono di efficacia con l'uso, si consiglia la sostituzione almeno ogni quattro mesi.

Tipo 3 (rettangolare)
cod. 103050107
10 €

Ghost (rettangolare)
cod. 101078921 (coppia)
22 €

Tipo 2 (rotondo)
cod. 103050102 (coppia)
18 €

Tipo 6 (rotondo)
cod. 103050091 (coppia)
18 €

Green Tech Ø 192 (rotondo)
cod. 103050093 (coppia)
18 €



**Filtri Combinati
High Performance
(Silence - NRS® Collection).**



Lavare in lavastoviglie utilizzando un normale detergente a una temperatura non superiore a 65 °C e possibilmente da solo. Dopo il lavaggio riattivare il filtro in forno a una temperatura di 80 °C per 20 minuti.

Lumina NRS®
cod. 2x 101078900
2x 76 €

Aria NRS®
cod. 2x 101078901
2x 59 €

Gruppo Incasso NRS®
cod. KACL.920
72 €

Plane NRS®
cod. KACL.921
88 €

Vela NRS®
cod. 101078900
76 €

Flipper NRS®
cod. 2x 101078897
2x 59 €

Zenith NRS®
cod. 101078898
59 €



**Filtri
Carbon.Zeo.**

Carbon.Zeo

I filtri Carbon.Zeo utilizzano materiali naturali quali il carbone attivo e la zeolite, un minerale di origine vulcanica dotato di una struttura molecolare cristallina che assorbe fumi e cattivi odori. Inoltre la zeolite, a contatto con il flusso d'aria dei vapori, rilascia calore contribuendo quindi a ridurre l'umidità derivante dalla cottura.

Il filtro combinato Carbon.Zeo ha una durata garantita minima di 3 anni, stimata in 5 anni con un utilizzo normale della cappa. Ogni 18 mesi si consiglia inoltre di rigenerarlo ponendolo in forno a 200° C per due ore.

La tecnologia Carbon.Zeo filtra l'aria in uscita eliminando non solo i cattivi odori, ma anche l'umidità dei vapori di cottura grazie all'uso di minerali naturali come carbone attivo e zeolite.



**Elementi ionizzanti
E.ion® System.**



Nuovi elementi ionizzanti da sostituire dopo 5 anni. Per la sostituzione vedi libretto istruzioni.

cod. 2x 105040271
2x 104 €

Filtering innovation. Nuovi accessori per una migliore.

Tecnologia Carbon.Zeo.

I filtri Carbon.Zeo utilizzano materiali naturali quali il carbone attivo e la zeolite, un minerale di origine vulcanica dotato di una struttura molecolare cristallina che assorbe fumi e cattivi odori. Inoltre la zeolite, a contatto con il flusso d'aria dei vapori, rilascia calore contribuendo quindi a ridurre l'umidità derivante dalla cottura.

Il filtro combinato Carbon.Zeo ha una durata garantita minima di 3 anni, stimata in 5 anni con un utilizzo normale della cappa. Ogni 18 mesi si consiglia inoltre di rigenerarlo ponendolo in forno a 200° C per due ore.



Soffitto.

Kit unità filtrante a soffitto.



Questo accessorio consente l'installazione in versione filtrante di tutti i modelli di cappe a soffitto Falmec che utilizzano il motore Slim. L'aria aspirata viene canalizzata, filtrata e rimessa nella stanza tramite un kit di evacuazione dell'aria che si inserisce in modo elegante nello stesso controsoffitto dove è installata la cappa. Questa soluzione combina eleganza estetica a una notevole performance di filtraggio grazie all'utilizzo del filtro Carbon.Zeo, consentendo inoltre un notevole risparmio energetico.

Carbon.Zeo

Inoltre questo kit, che può essere installato a filo sul controsoffitto, si integra armoniosamente nell'ambiente cucina grazie alla cornice in acciaio verniciato bianco e al pannello interno satinato bianco.

Unità filtrante
KACL.939#BF - 560 €
Ricambi filtri
KACL.928 - 119 €

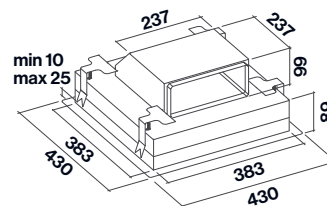

Foro per incasso
396 mm x 396 mm



Kit unità filtrante a soffitto E.ion®.

Questo accessorio consente l'installazione in versione filtrante dei seguenti modelli di cappe a soffitto Falmec che utilizzano il motore Slim: Alba, Sirio, Nuvola, Nube, Stella e Nova. Esso è dotato di tecnologia Carbon.Zeo ed E.ion® System. Unisce dunque alla capacità di carbone attivo e zeolite di purificare l'aria da cattivi odori e umidità, anche la tecnologia a ionizzazione bipolare controllata capace di restituire all'ambiente domestico lo stesso equilibrio ionico presente in luoghi naturali incontaminati.

Questo fa sì che migliorino benessere psicofisico e concentrazione.

Unità filtrante
KACL.942#ZZZB401F - 1.359 €
Ricambi filtri
KACL.928 - 119 €

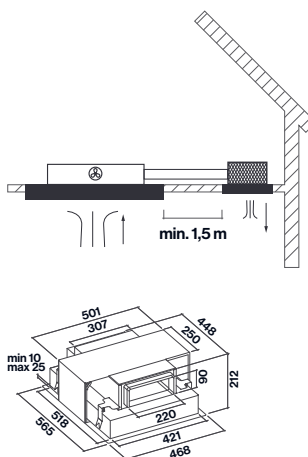

**Foro per incasso
533 mm x 434 mm**



Kit unità filtrante a soffitto Carbon.Zeo con uscita verticale.

Questo accessorio consente l'installazione in versione filtrante di tutti i modelli di cappe a soffitto Falmec che utilizzano il motore Slim. L'aria viene riemessa nella stanza attraverso la parete verticale del ribassamento del soffitto, riducendo al minimo l'impatto estetico della griglia di uscita.

Unità filtrante
KACL.953#BF - 497 €*
Ricambi filtri
KACL.931 - 228 €

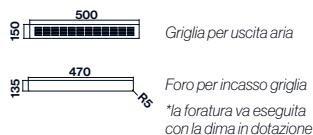
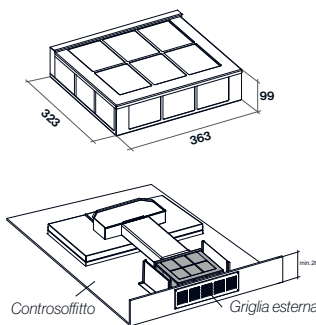

**Foro per incasso
470 mm x 135 mm**



Parete.

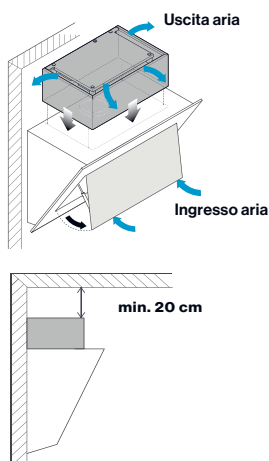

Unità filtrante a parete per cappe inclinate.

Nuovo accessorio pensato per migliorare le prestazioni delle cappe a parete inclinate installate in modalità filtrante. Può essere installata sulla parte superiore dei seguenti modelli di cappe: Quasar, Flipper (no NRS®), Time, Prisma, Diamante, Trim, Verso. Tale accessorio può essere applicato anche su cappe già installate per migliorarne le prestazioni. L'unità è realizzata in acciaio inox AISI 304 per durare nel tempo e facilitarne le operazioni di pulizia.

Carbon.Zeo®

Kit unità filtrante
KACL.941 - 250 €
Ricambi filtri
KACL.943 - 119 €

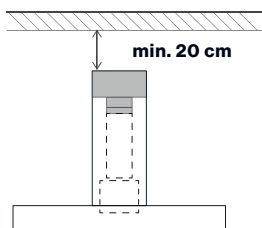
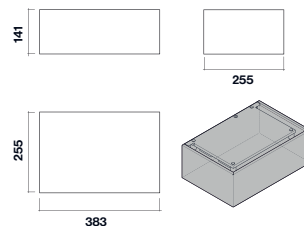

Unità filtrante a parete per cappe camino.

Nuovo kit filtrante pensato per migliorare le performance di aspirazione e filtrazione nelle cappe camino a parete di Falmeç. I filtri Carbon.Zeo, grazie all'utilizzo di minerali naturali come il carbone attivo e la zeolite, garantiscono ottimi risultati nella filtrazione e nel contempo riducono l'umidità dei vapori di cottura.

Carbon.Zeo®

Kit unità filtrante
KACL.948#IF- 256 €

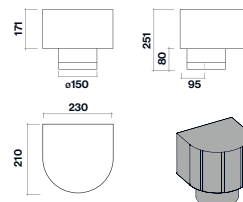

Isola.

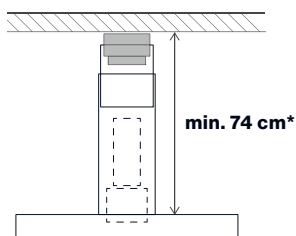

Unità filtrante per cappe a isola.

Nuovo kit filtrante pensato per migliorare le performance di aspirazione e filtrazione in tutte le cappe a isola di Falmeç, dotate di camino con dimensioni minime 320x260 mm. I filtri Carbon.Zeo, grazie all'utilizzo di minerali naturali come il carbone attivo e la zeolite, garantiscono ottimi risultati nella filtrazione e nel contempo riducono l'umidità dei vapori di cottura.

Carbon.Zeo®

Kit unità filtrante
KACL.949#IF - € 331
Ricambi filtri
KACL.934 - € 93

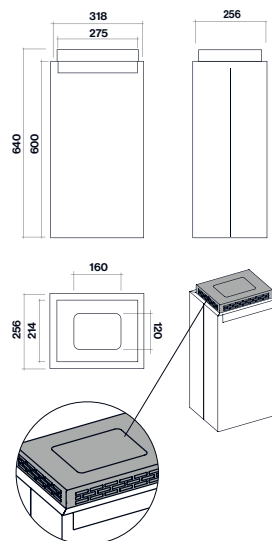

Incasso/Pensile.

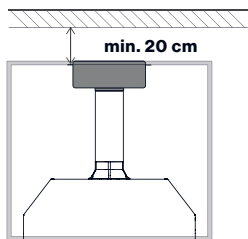

Unità filtrante per cappe a incasso.

Nuovo kit filtrante pensato per migliorare le performance di aspirazione e filtrazione nelle cappe a incasso di Falmecc. I filtri Carbon.Zeo, grazie all'utilizzo di minerali naturali come il carbone attivo e la zeolite, garantiscono ottimi risultati nella filtrazione e nel contempo riducono l'umidità dei vapori di cottura.

Carbon.Zeo

Kit unità filtrante
KACL.950 - 211 €
Ricambi filtri
KACL.934 - 93 €

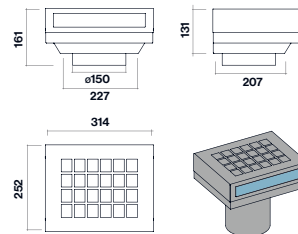

Sottobase.

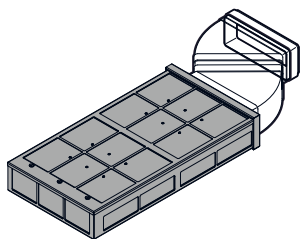

Unità filtrante Sottobase.

Le soluzioni filtranti sottobase sono dotate di tecnologia Carbon.Zeo e vengono installate sotto lo zoccolo della cucina per amplificare la capacità filtrante delle soluzioni di Falmecc.

Carbon.Zeo

Kit unità filtrante sottobase small
KACL.930 - 378 €
Ricambi filtri
KACL.931 - 228 €

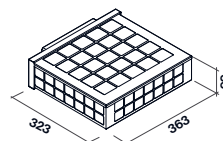

Kit unità filtrante sottobase compact
KACL.945 - 482 €
Ricambi filtri
KACL.946 - 247 €

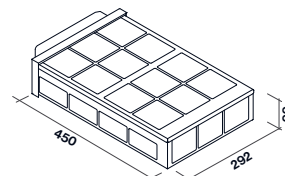

Isola.

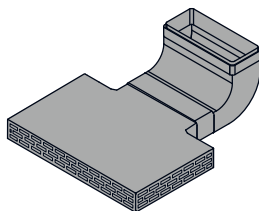

Unità filtrante Sottobase Slim (h60mm).

Questa soluzione è pensata per ottenere le migliori performances di filtrazione anche su cucine con zoccolo ribassato in altezza fino a 6 cm. Tale soluzione utilizza una tecnologia di filtrazione a carboni alveolari che consentono una durata di utilizzo di 5 anni. Si consiglia di rigenerare il filtro una volta all'anno mettendolo in forno a 160° per un'ora. Il filtro è rigenerabile fino a un massimo di 5 volte.

Kit unità filtrante sottobase slim h60mm
KACL.951 - 482 €
Ricambi filtri
KACL.952 - 232 €
Griglia per uscita aria
KACL.955 - 35 €



Tabella filtri.

Cappa	Ricambi (Filtro carbone)	Kit filtrante Carbon.Zeo	Ricambi (Kit filtrante Carbon.Zeo)
Alba	vedi pagina 143	vedi pagina 143	vedi pagina 143
Altair	103050091	-	-
Altair Top	103050091	-	-
Aria NRS®	101078901	-	-
Artemide	103050107	-	-
Astra	103050107	-	-
Atlas Vetro	103050107	KACL.949#IF	KACL.934
Aura	KACL.935	-	-
Blade (Isola)	103050107	KACL.949#IF	KACL.934
Blade (Parete)	103050107	KACL.948#IF	KACL.948#IF
Built-in	103050102	-	-
Cielo	KACL.935	-	-
Collezione Classic (tranne Time)	103050102	-	-
Collezione Mirabilia	103050091	-	-
Concorde	103050107	-	-
Dama	KACL.944	-	-
Diamante	103050091	-	-
Down Draft	vedi pagina 145	vedi pagina 145	vedi pagina 145
Eclisse	vedi pagina 143	vedi pagina 143	vedi pagina 143
Elios	103050102/103050091	-	-
Ellittica	103050091	-	-
Eolo E.ion®	101078810	-	-
Europa	103050107	-	-
Exploit/Exploit Top	103050107	-	-
Flipper	103050091	KACL.941	KACL.943
Flipper Green Tech	103050093	KACL.941/	KACL.943
Flipper NRS	101078897	-	-
Futura/Futura Angolo	103050102	-	-
Ghost	101078921	-	-
Gr. Incasso (600m³/h)	103050102	-	-
Gr. Incasso (800m³/h)	103050091	KACL.950	KACL.934
Gr. Incasso E.ion®	101078810	-	-
Gr. Incasso Green Tech	103050093	KACL.950	KACL.934
Gr. Incasso Murano	103050091	KACL.950	KACL.934
Gr. Incasso NRS®	KACL.920	-	-
Gr. Incasso Touch Vision	103050091	KACL.950	-
Integrata	103050102	-	-
Kristal (Parete)	103050107	KACL.949#IF	KACL.948#IF
Kristal (Isola)	103050107	KACL.949#IF	KACL.934
Laguna	103050091	-	-
Levante	KACL.944	-	-
Loop	KACL.944	-	-
Luce (Isola)	103050107	KACL.949#IF	KACL.934
Luce (Parete)	103050107	KACL.948#IF	KACL.948#IF
Lumen (Isola 90)	103050107	KACL.949#IF	KACL.934
Lumen (Isola 120)	103050107	KACL.949#IF	KACL.934
Lumen (Parete 90)	103050107	KACL.948#IF	KACL.948#IF
Lumen (Parete 120)	103050107	KACL.948#IF	KACL.948#IF
Lumen Isola 175	103050107	KACL.949#IF	KACL.934
Lumière E.ion®	101078810	-	-
Lumina NRS®	101078900	-	-
Lux	103050107	-	-
Mare E.ion®	101078810	-	-
Marilyn E.ion®	101078810	-	-
Master	103050107	-	-

Accessori

Cappa	Ricambi (Filtro carbone)	Kit filtrante Carbon.Zeo	Ricambi (Kit filtrante Carbon.Zeo)
Materia	KACL.944	-	-
Menhir	103050091	-	-
Mercurio	103050107	-	-
Mira Top (Isola/Parete)	103050107/103050091	-	-
Mira White/Black	103050091	-	-
Mizar	103050107	KACL.948#IF	KACL.948#IF
Modula	KACL.951/KACL.952	KACL.930	KACL.931
Move/Move Green Tech	-	KACL.934	KACL.934
Nube	vedi pagina 143	vedi pagina 143	vedi pagina 143
Nuvola 140	vedi pagina 143	vedi pagina 143	vedi pagina 143
Nuvola 90	vedi pagina 143	vedi pagina 143	vedi pagina 143
Piano	vedi pagina 154	vedi pagina 154	vedi pagina 154
Plane (Isola)	103050107	KACL.949#IF	KACL.934
Plane (Parete)	103050107	KACL.948 #IF	KACL.948#IF
Plane Green Tech (Isola)	103050107	KACL.949#IF	KACL.934
Plane Green Tech (Parete)	103050107	KACL.948 #IF	-
Plane NRS®	KACL.921	-	-
Plane On Demand	103050107	KACL.948 #IF	KACL.948#IF
Plane Top	103050107	-	-
Plane White/Black (Isola)	103050107	-	-
Plane White/Black (Parete)	103050107	KACL.864	KACL.948#IF
Polar	103050091	-	-
Polar White/Black	103050091	-	-
Polar Light	103050091	-	-
Prestige	103050091	-	-
Prisma	103050091	KACL.941	KACL.943
Pulsar	103050107	-	-
Quantum	KACL.951/KACL.952	KACL.931	KACL.930
Quasar	103050091	KACL.941	KACL.943
Quasar Green Tech	103050093	KACL.941	KACL.943
Quasar Top	103050091	KACL.941	KACL.943
Rialto/Rialto Top	103050091	-	-
Rubik E.ion®	101078810	-	-
Sintesi	KACL.951/KACL.952	KACL.931	KACL.930
Sirio	vedi pagina 143	vedi pagina 143	vedi pagina 143
Soffio	KACL.944	-	-
Sophie	KACL.944	-	-
Spazio	KACL.944	-	-
Spring E.ion®	2x 101078811	-	-
Stella	vedi pagina 143	vedi pagina 143	vedi pagina 143
Stream	103050107	KACL.948#IF	-
Tab	103050091	-	-
Tecna Feel	-	-	-
Time	103050091	KACL.941	KACL.943
Trim	103050091	KACL.941	KACL.943
Twister E.ion®	101078810	-	-
Vega	KACL.944	-	-
Vela NRS®	101078900	-	-
Verso	103050091	KACL.941	KACL.943
Vetra	KACL.944	-	-
Virgola/Virgola Black	103050107	KACL.950	KACL.934
Virgola No-Drop	KACL.954	-	-
Zenith NRS®	101078898	-	-
Zephiro E.ion®	101078810	-	-

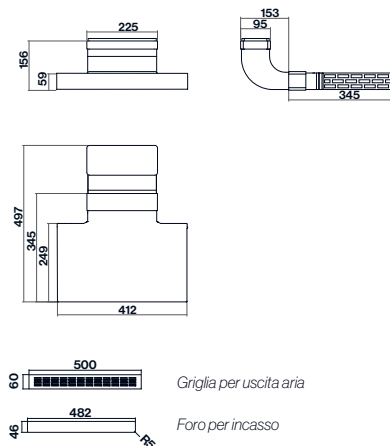
Prolunghe fuori misura.

Per quelle cucine dotate di un soffitto molto alto, Falmecc offre una soluzione che permette di mantenere la distanza massima consigliata tra cappa e piano cottura e di non rinunciare a una resa estetica elegante e omogenea. Si può scegliere infatti tra vari modelli di prolunghe per il camino.



H 700 Parete.

Atlas Vetro - Blade - Kristal
Lumen - Mizar - Plane - Plane
Green Tech Plane on Demand
Stream - Luce
KACL.510#I
123 €

Exploit - Exploit Top - Plane Top
KACL.510#X
129 €

Lumina NRS® - Plane NRS®
Aria NRS® - Flipper NRS®
KACL.570#I
158 €

Mirabilia
KACL.575#I
130 €

H 850.

Elios angolo
KACL.560#I
123 €

Iris
KACL.602#B
97 €

H 960 Parete.

Atlas Vetro - Blade - Kristal
Lumen - Mizar - Plane - Plane
Green Tech - Plane On Demand
Stream - Luce
KACL.512#I
126 €

Exploit - Exploit Top - Plane Top
KACL.512#X
134 €

Lumina NRS® - Plane NRS® -
Aria NRS® - Flipper NRS®
KACL.571#I
158 €

Mirabilia
KACL.576#I - 133 €

H 1200 Isola.

Kristal - Lumen
Lumen Isola 175 - Plane
Plane Green Tech - Atlas Vetro
Blade - Luce
KACL.557#I - 264 €

Lux
KACL.558#X - 335 €

Exploit - Exploit Top
Plane Top
KACL.557#X - 285 €

Mirabilia 85 - Prestige
KACL.553#I - 270 €

Lumina NRS® - Plane NRS®
KACL.572#I - 393 €

Convogliatore per versioni filtranti.

Il convogliatore consente (nelle cappe filtranti) una migliore distribuzione dell'aria in uscita, ottimizzandone il flusso e riducendone le turbolenze, spesso fonte di rumore. Esso è adatto ai soli modelli cappa con motore da 800 m³/h equipaggiati con filtri carbone standard (tipo 3 o tipo 6).

Disponibile in tre versioni a seconda dei modelli sia per cappe a parete sia per cappe ad isola.

Il kit include anche una tubazione da 300 mm con ø150 mm per indirizzare l'aria verso il deflettore.



Silenziatore

Convogliatore NRS®

KACL.400

143 €

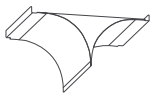

Isola.

KACL.866

74 €

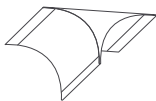

Parete.

KACL.864

74 €

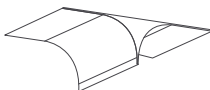

Parete.

KACL.865

74 €

Cappa	KACL.400	KACL.866	KACL.864	KACL.865
Altair		•		
Altair Top		•		
Aria NRS®	•			
Astra		•	•	
Atlas Vetro		•	•	
Blade (Isola)		•		
Blade (Parete)			•	
Collezione Mirabilia		•		
Concorde				•
Diamante				•
Europa		•		
Exploit/Exploit Top		•	•	
Flipper				•
Flipper Green Tech				•
Flipper NRS®	•			
Kristal (Parete)			•	
Kristal (Isola)		•		
Luce (Isola)		•		
Luce (Parete)			•	
Lumen (Isola 90)		•		
Lumen (Isola 120)		•		
Lumen (Parete 90)			•	
Lumen (Parete 120)			•	
Lumen Isola 175		•		
Lumina NRS®	•			
Lux		•		
Master			•	
Mira Top (Isola/Parete)		•		•
Mira White/Black		•		
Mizar			•	
Plane (Isola)		•		
Plane (Parete)			•	
Plane Green Tech (Isola)		•		
Plane Green Tech (Parete)			•	
Plane NRS®	•			
Plane On Demand			•	
Plane Top			•	
Plane White/Black (Isola)		•		
Plane White/Black (Parete)			•	
Prestige		•		
Prisma				•
Quasar				•
Quasar Green Tech				•
Quasar Top				•
Stream			•	
Tab			•	
Tecna Feel		•	•	
Time				•
Trim				•
Vela NRS®	•			
Verso				•
Zenith NRS®	•			

Tubi e raccordi.

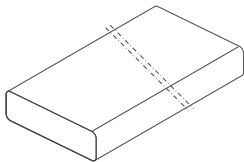

Tubo rettangolare rigido
KACL.381 150x70x1200
 22 €
KACL.352 220x90x1200
 42 €
KACL.331 220x60x1500
 45 €

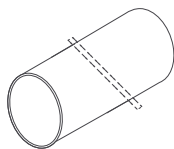

Tubo tondo rigido
KACL.382 ø125x1200
 17 €
KACL.358 ø150x1200
 33 €
KACL.340 ø200x1200
 42 €

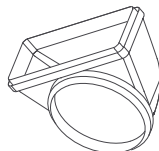

Curva circolare/rettangolare
KACL.387 ø125/150x70
 10 €
KACL.371 ø150/220x90
 15 €

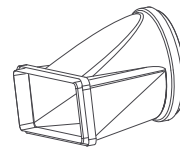

Raccordo circolare/rettangolare
KACL.388 ø125/150x70
 8 €
KACL.376 ø150/220x90
 15 €
KACL.338 ø125/220x60
 20 €

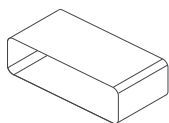

Giunzione rettangolare
KACL.383 150x70
 6 €
KACL.356 220x90
 10 €
KACL.333 220x60
 12 €

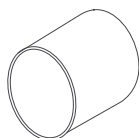

Giunzione tonda
KACL.384 ø125
 6 €
KACL.380 ø150
 10 €
KACL.342 ø200
 42 €

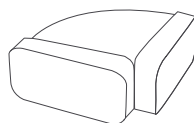

Curva orizzontale/rettangolare
KACL.385 150x70
 10 €
KACL.367 220x90
 18 €
KACL.335 220x60
 20 €



Fascetta per tubo flessibile
KACL.363 ø125
 4 €
KACL.364 ø150
 4 €

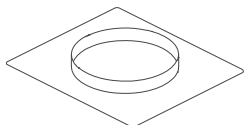

Flangia per motori e aspiratori ad alta potenza (1500 - 1300 m³/h)
KACL.396 ø200
 42 €



Curva tonda
KACL.390 ø125
 13 €
KACL.391 ø150
 21 €
KACL.341 ø200
 42 €

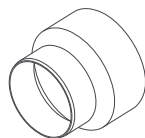

Riduzione
KACL.343 ø150/ø200
 28 €
103040201 ø125/ø150
 7 €



Staffa per tubo rettangolare
KACL.389 150x70
 7 €
KACL.362 220x90
 11 €



Curva verticale/rettangolare
KACL.386 150x70
 8 €
KACL.369 220x90
 14 €

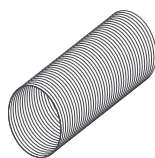

Tubo in alluminio estensibile fino a 3 m
KACL.359 ø125 x 800-3000
 33 €
KACL.360 ø150x800-3000
 40 €

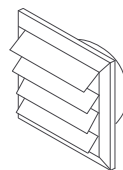

Griglia con alette a gravità
KACL.347 ø125
 26 €
KACL.348 ø150
 26 €

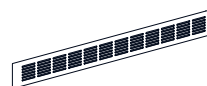

Griglia per filtro sottobase h60 mm
KACL.955 500x60
 35 €

Uso e manutenzione.

Radiocomando.

Per poter utilizzare con il massimo comfort tutti i modelli a soffitto, Falmecc offre in dotazione un radiocomando dotato di display tramite cui è possibile gestire le varie funzionalità delle cappe.



Accensione e utilizzo della cappa.

È consigliata l'accensione della cappa qualche minuto prima di iniziare a cucinare e lo spegnimento qualche minuto dopo aver finito. Questo per garantire la massima efficacia nell'aspirazione dei fumi di cottura e del vapore.

Descrizione comandi trasmittente.	
	UP Accensione motore e incremento velocità da 1 a 4. La quarta velocità è attiva solo per alcuni minuti.
	DOWN Decremento velocità e spegnimento motore.
	Luce ON-OFF Accensione e spegnimento luce
	TIMER ON: Autospegnimento del motore dopo 15min. La funzione si disattiva automaticamente se si spegne il motore (tasto)
	Trasmissione comando attiva

Manutenzione.

Il condotto interno va pulito annualmente mentre i filtri richiedono una procedura diversa. Per i filtri antigrasso metallici è sufficiente un ciclo di lavaggio in lavastoviglie a 45°C da effettuarsi ogni qual volta ce ne sia la necessità. I filtri carbone vanno sostituiti ogni quattro mesi. I filtri carbone High Performance vanno lavati in lavastoviglie a una temperatura non superiore ai 65°C, possibilmente da soli. Dopo il lavaggio vanno riattivati in forno a 80°C per 20 minuti. I filtri Carbon.Zeo vanno rigenerati in forno a 200°C per circa due ore ogni 18 mesi. È poi necessario sostituirli ogni 3 anni. Gli elementi ionizzanti devono essere sostituiti ogni 5 anni.

Pulizia acciaio.

Falmecc realizza le proprie cappe solo con materiali di altissima qualità. Per questo è importante prendersene cura con i prodotti più adatti, che garantiranno un aspetto impeccabile e una durata perfetta nel tempo. Per i modelli realizzati in acciaio inox Falmecc ha creato delle speciali salviette detergenti che doneranno extra brillantezza alla vostra cappa. Esse sono imbevute di una speciale miscela di oli che impediscono il depositarsi dello sporco e prevengono le impronte digitali donando un effetto di pulizia e lucentezza. Sarà sufficiente lavare la cappa con acqua calda e un detergente neutro. Una volta asciutto basterà passare le salviette Magic Steel nel senso della satinatura, uniformare con un panno morbido (sempre nel senso della satinatura) e lasciar asciugare.

Salvietta protettiva Magic Steel per superfici in acciaio inox.

KACL.815 (box 10 pz)
16 €



Opzioni installazione per cappe a soffitto.

Le cappe a soffitto Falmec garantiscono eleganza, minimalismo ed estrema efficacia nell'aspirazione (sia in modalità aspirante che filtrante) grazie alla scelta della motorizzazione più idonea e agli esclusivi kit filtranti Carbon.Zeo a soffitto. Inoltre Falmec offre soluzioni intelligenti e flessibili che semplificano l'installazione.

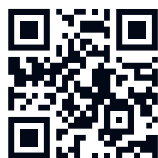

Vedi il video tutorial per l'installazione delle cappe a soffitto in modalità aspirante.

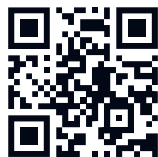

Vedi il video tutorial per l'installazione delle cappe a soffitto in modalità filtrante.

Motore su cappa.

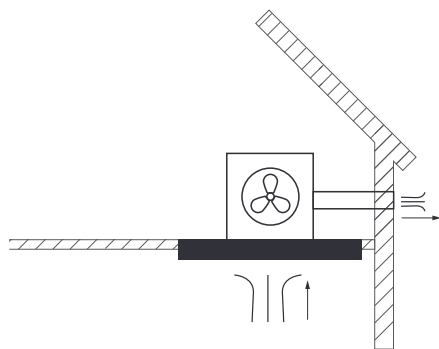

Motore installato sulla cappa.

KACL.798#41F - 950 m³/h
KACL.770#41F - Brushless 1100 m³/h
Utilizzo di tubazioni da 150Ø

Motore sottotetto indoor.

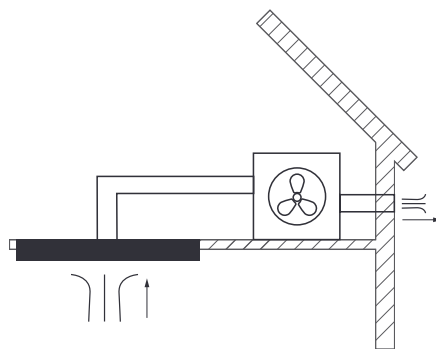

Motore sottotetto indoor con canalizzazione tonda.

KACL.798#41F - 950 m³/h
KACL.770#41F - Brushless 1100 m³/h
Utilizzo di tubazioni da 150Ø

KACL.797#4AF - 1300 m³/h
Utilizzo di tubazioni da 200Ø e flangia (KACL.396)

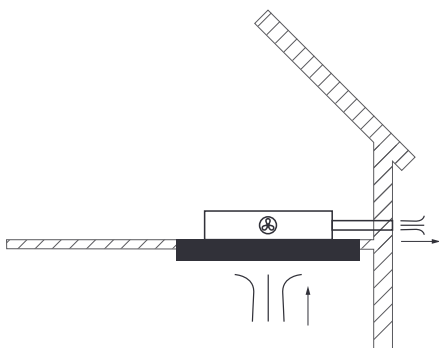

Motore slim installato sulla cappa.

KACL.782#49F - Slim 800 m³/h
Utilizzo di tubazioni rettangolari 220x90 mm

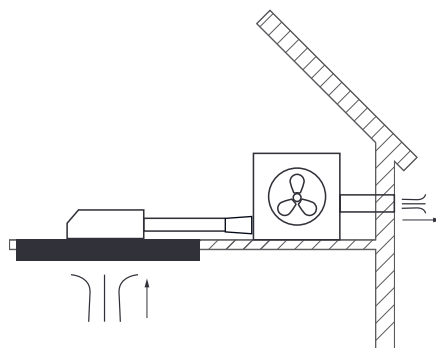

Motore sottotetto indoor con canalizzazione rettangolare.

KACL.798#41F - 950 m³/h
KACL.770#41F - Brushless 1100 m³/h
Utilizzo di tubazioni rettangolari 220x90 mm

Importante: in caso di canalizzazione rettangolare sono necessari i raccordi KACL.789 e KACL.376.

Aspiratore esterno.

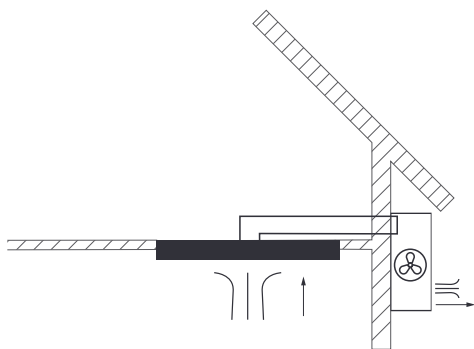

Aspiratore esterno* con canalizzazione tonda.

KACL.786#41F - 1000 m³/h
Utilizzo di tubazioni da 150Ø

KACL.796#4AF - 1500 m³/h
Utilizzo di tubazioni da 200Ø e flangia
(KACL.396)

**L'aspiratore esterno va posizionato al riparo dagli agenti atmosferici.*

Modalità filtrante.

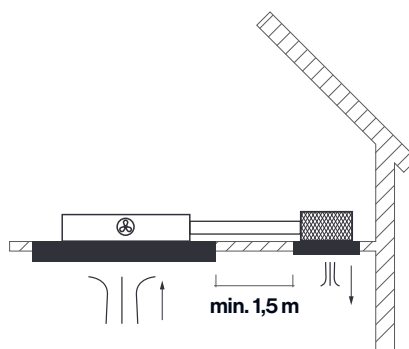

Motore slim con unità filtrante Carbon.Zeo/E.ion.®

KACL.782#49F - Slim 800 m³/h
Utilizzo di tubazioni rettangolari 220x90 mm

KACL.939#BF - Kit Filtrante Carbon.Zeo

KACL.942#ZZZB401F - Kit filtrante E.ion.®

Uscite aria direzionabili.

Unità motore standard
5 direzioni

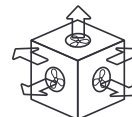

Unità motore Slim
4 direzioni
(In base alla posizione del motore)

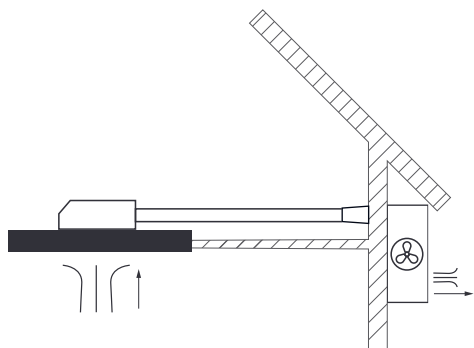
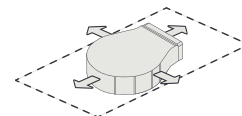

Aspiratore esterno* con canalizzazione rettangolare.

KACL.786#41F - 1000 m³/h
Utilizzo di tubazioni rettangolari 220x90 mm

Importante: in caso di canalizzazione rettangolare sono necessari i raccordi KACL.789 e KACL.376.

**L'aspiratore esterno va posizionato al riparo dagli agenti atmosferici.*

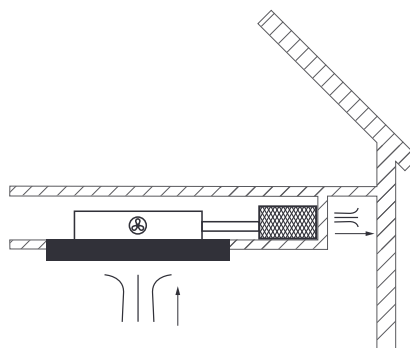

Motore slim con unità filtrante Carbon.Zeo verticale.

KACL.782#49F - Slim 800 m³/h
Utilizzo di tubazioni rettangolari 220x90 mm

KACL.953#BF - Kit Filtrante Carbon.Zeo verticale

Raccordi

Flangia
KACL.396
ø200

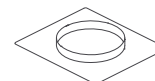

Raccordo
KACL.789
220x90 mm

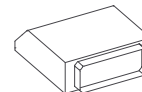

**Raccordo circolare/
rettangolare**
KACL.376
ø150/220x90

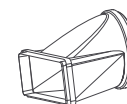

Componenti per cappa Piano.

Motori.

KACL.701#41F

1.000 m³/h

492 €

Motore sottobase per cappa Piano ad un elemento

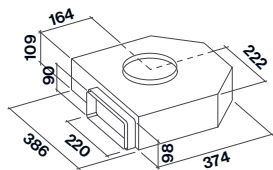

KACL.702#4CF

1.200 m³/h

513 €

Motore sottobase per cappa Piano a due elementi

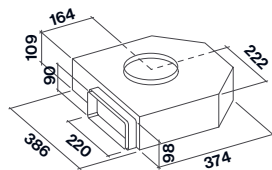

Esempio di installazione del raccordo per la cappa Piano a un elemento e motore sottobase con evacuazione aria a sinistra.

KACL.701#41F + KACL.760

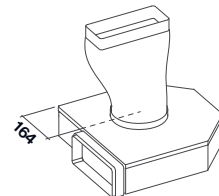

Esempio di installazione del raccordo per la cappa Piano a due elementi e motore sottobase con evacuazione aria a destra.

KACL.702#4CF + KACL.763

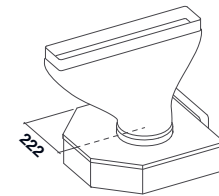

Convogliatori/Raccordi.

KACL.760

51 €

Convogliatore per cappa Piano a un elemento ed evacuazione a sinistra.

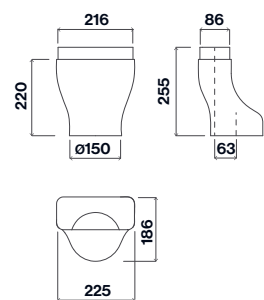

KACL.762

62 €

Convogliatore per cappa Piano a due elementi ed evacuazione a sinistra.

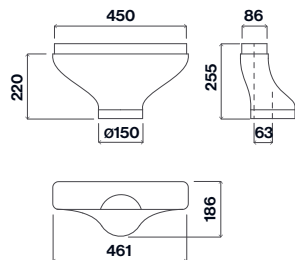

KACL.761

51 €

Convogliatore con maggior profondità per cappa Piano a un elemento con motore sottobase ed evacuazione a destra.

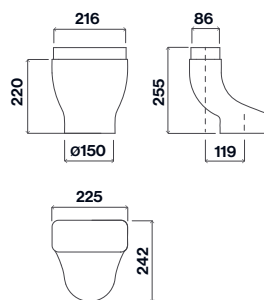

KACL.763

62 €

Convogliatore con maggior profondità per cappa Piano a due elementi con motore sottobase ed evacuazione a destra.

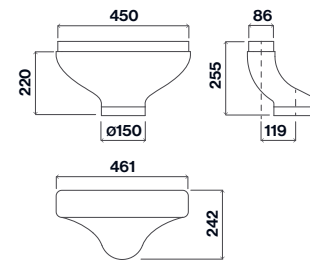

KACL.345

58 €

Doppia curva orizzontale

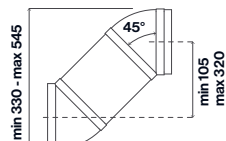
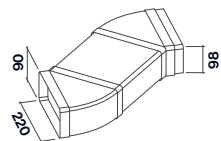

Disegni tecnici.

Altair Top - Laguna.

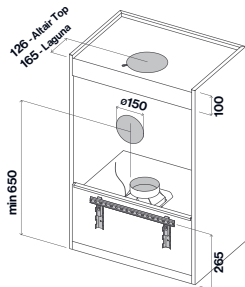

Verso.

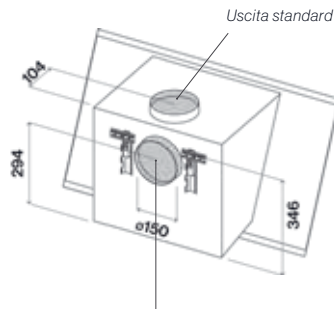

Uscita alternativa: il motore entra nella parete per 10 mm

Trim.

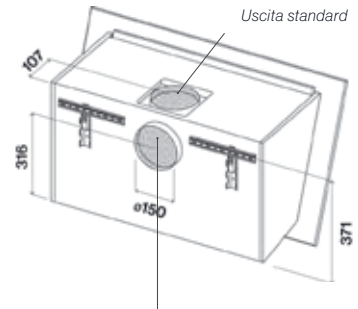

Uscita alternativa: il motore entra nella parete per 10 mm

Quasar - Quasar Top Quasar Green Tech.

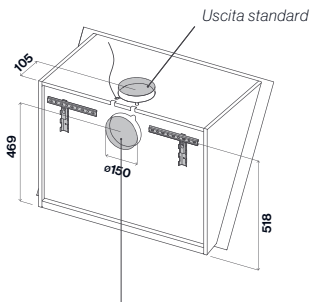

Uscita alternativa: il motore entra nella parete per 10 mm.

Flipper Flipper Green Tech.

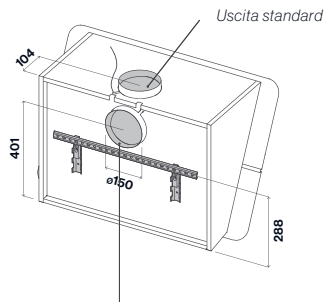

Uscita alternativa: il motore entra nella parete per 10 mm.

Mirabilia Round.

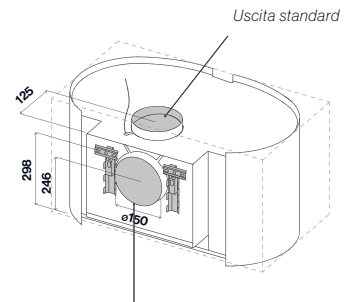

Uscita alternativa: il motore entra nella parete per 10 mm.

Prisma.

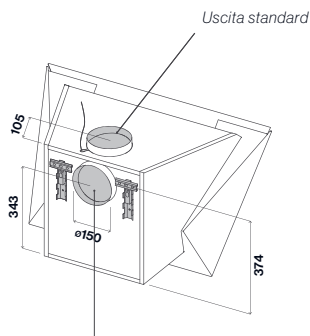

Uscita alternativa: il motore entra nella parete per 10 mm.

Diamante.

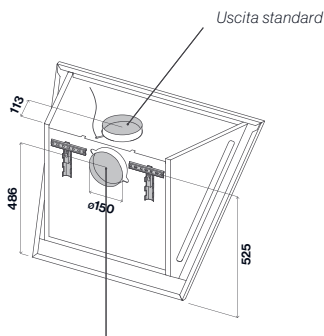

Uscita alternativa: il motore entra nella parete per 10 mm.

Tab.

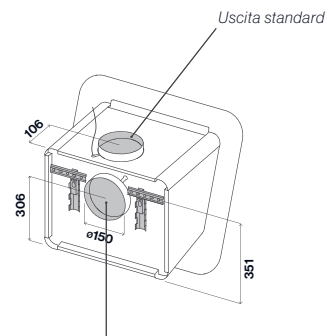

Uscita alternativa: il motore entra nella parete per 10 mm.

Life inspired.

Rialto h100.

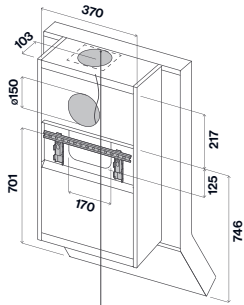

Uscita superiore: rimuovere il tappone 165x165 mm.

Rialto h82.

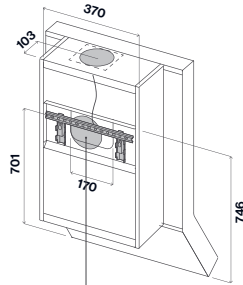

Uscita posteriore: rimuovere il tappone 170x125 mm.

Mira Top.

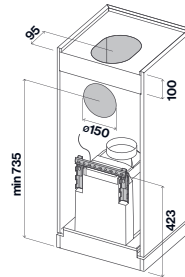

Aria NRS®.

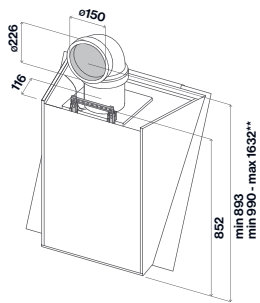

Flipper NRS®.

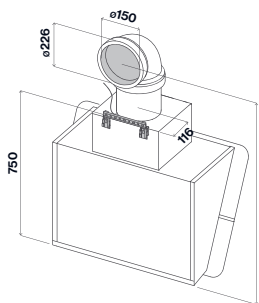

Lumina NRS® - Plane NRS® - Vela NRS®.

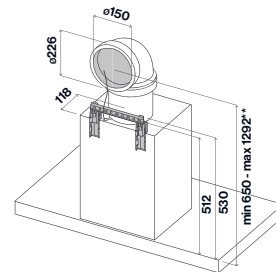

**Tenere in considerazione le dimensioni del camino utilizzato.

Move.

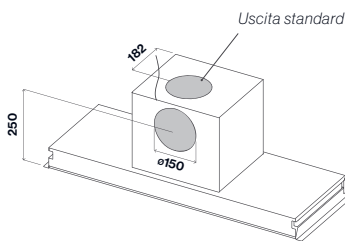

Prestige.

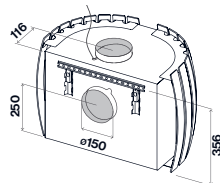

Integrata.

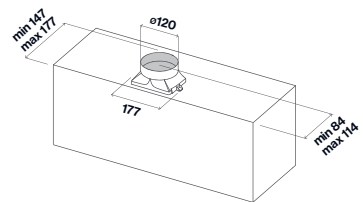

**Polar - Polar Light - Polar White
Polar Black.**

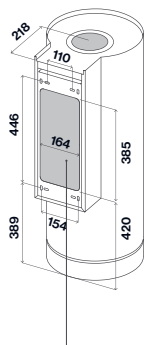

Uscita posteriore: rimuovere il tampono 385x164 mm.

**Atlas - Exploit - Exploit Top - Lux - Mizar - Plane - Plane Top
Luce - Plane White/Black - Plane Green Tech - Blade - Kristal.**

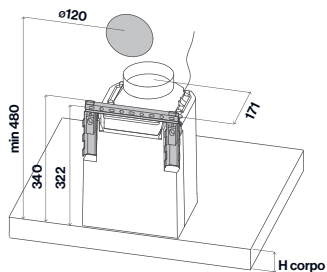

Versioni 600 m³/h

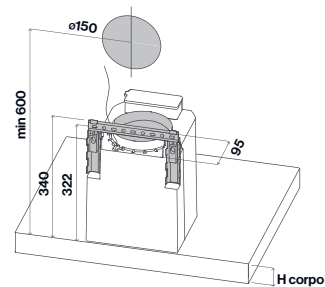

Versioni 800 m³/h

Time.

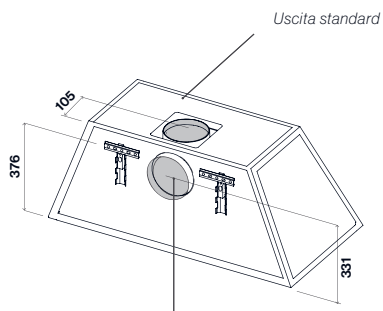

Uscita standard

Uscita alternativa: il motore entra nella parete per 10 mm.

Zeus Pro.

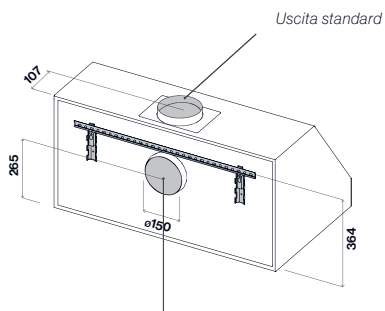

Uscita standard

Uscita alternativa: il motore entra nella parete per 10 mm.

Per ulteriori informazioni tecniche relative all'installazione visita il sito falmec.com

Life inspired.

Assistenza tecnica.

Per informazioni sui Centri
Assistenza visita il sito
www.falmec.it



Vieni a scoprire...

ø-falmec

Il nuovo servizio di assistenza
post-vendita on line.
Un modo per essere sempre
più vicini ai nostri clienti con
interessanti prodotti e servizi.
Servizio valido solo per il
territorio italiano.

Life inspired.



Life inspired.

Falmec S.p.A

via dell'Artigianato, 42 z.i.
31029 Vittorio Veneto
Treviso — Italy
info@falmec.com
falmec.com

Credits

Photo
Contratti Company
Eye Studio
Nudesign

Stylist
Vanda Gemino
Eye Studio

Copy
Daniele Varelli
Claim Brand Industry

Visual design
Designwork

Graphic design
Falmec graphic lab
Giacomo Codogno
Francesca Mazzucchelli
Andrea Naibo

Stampato in Italia
nel mese di Febbraio 2020.

Falmec declina ogni responsabilità relativa ad eventuali inesattezze contenute in questo catalogo se dovute ad errori di stampa e trascrizione. Il presente catalogo annulla e sostituisce tutti i precedenti.

Falmec si riserva il diritto di apportare, in qualsiasi momento e senza preavviso, tutte le modifiche tecniche, estetiche e funzionali ai prodotti che ritiene opportune per il miglioramento degli stessi.

**I prezzi riportati sono prezzi consigliati al pubblico per il mercato italiano e non vincolanti.
IVA, trasporto ed Ecocontributo RAEE esclusi.**

Modelli, immagini e soluzioni tecniche presentati in questo catalogo sono tutelati da titoli di proprietà industriale.

La stampa tipografica non sempre riproduce fedelmente le tinte ed i materiali originali.

Il catalogo è di proprietà di Falmec Spa. Tutti i diritti sono riservati. È vietata ogni forma di riproduzione anche parziale.

Falmec S.p.A

**via dell'Artigianato, 42 z.i.
31029 Vittorio Veneto
Treviso — Italy
info@falmec.com
falmec.com**



ereel.it



Ingrosso elettrodomestici normali e da incasso

Uffici e magazzino: Via Indipendenza, 1 - 20835 Muggiò (MB)
Telefono: 039 793424 r.a. Fax: 039 793234 - info@ereel.it

Sede legale: Via Fratelli Cairoli, 17 - 20851 Lissone (MB)
c.c.i.a.a. 846317 - c.f. 01539660157 - p.i. IT00716710967