

Elements

La cucina come uno spazio
in trasformazione, un laboratorio
del gusto e del progetto nel quale
l'aria, elemento fondamentale
dell'esperienza Falmec, incontra
le nuove frontiere del design,
nel segno della multifunzionalità
e della modularità.

Index

03 *Collezione Elements*

04 Shelf

22 Monolith

38 Air Wall

48 Dati tecnici



Collezione Elements

Design your world.

Lo spazio dell'abitare si espande. Si riscrivono le regole della progettazione in cucina per lasciare briglie sciolte alla creatività. Moduli lineari, componibili secondo attitudini e abitudini di chi ne fruisce, integrano completamente la funzione aspirante all'interno di geometrie essenziali, pensate per accogliere accessori, elementi di illuminazione e superfici di appoggio. Elements rivoluziona il concetto di aspirazione, aprendo nuovi orizzonti nella progettazione, per creare nuovi spazi e architetture in cucina.



Shelf

Mensola aspirante.

Grazie all'esclusiva tecnologia Multi-Air, Shelf incorpora un sottilissimo corpo aspirante in una struttura a mensola con uno spessore di soli 10 cm, dotata di veletta estraibile per aumentare la capacità di aspirazione dei fumi. Questo elemento con funzione di cappa, può arricchirsi di ulteriori moduli per creare un versatile sistema d'arredo pensile sulla parete. La versione aspirante è dotata di motore collocato in posizione remota: una soluzione che coniuga potenza e silenziosità.



Il modulo aspirante da 120 cm è affiancabile a destra o sinistra da altre mensole con larghezza 60 cm e 90 cm. Queste ultime possono essere accessoriate con una vaschetta in acciaio inox che si inserisce al loro interno e permette di posizionare piante, vasi o altri oggetti decorativi. La struttura è realizzata in acciaio verniciato nero con profilo di alluminio satinato nero.





Nella zona inferiore è presente una strip led con luce dinamica, integrata lungo l'intera lunghezza della mensola, per una perfetta illuminazione del piano di lavoro. La versione filtrante di Shelf è inoltre dotata di aspirazione perimetrale.











Completamente integrata e nascosta alla vista nel corpo della mensola, la pulsantiera touch che regola le funzioni della cappa è comodamente accessibile estraendo la veletta in vetro fumé.



La versione aspirante di Shelf è dotata di esclusivo sistema No-Drop con filtri in tecnopolimero che catturano il vapore acqueo, evitando l'eventuale gocciolamento della condensa sul piano cottura. La tubazione necessaria per l'aspirazione dell'aria viene nascosta all'interno di una controparete, mantenendo una raffinata essenzialità del design della cappa.



Modularità

Il modulo cappa aspirante o filtrante da 120 cm, può essere affiancato con moduli mensola di larghezza 90 cm e 60 cm, sia sul lato destro che su quello sinistro. Questo permette di comporre un vero e proprio sistema di arredo pensile a parete, con un'illuminazione a led integrata che oltre a provvedere una funzionale illuminazione del top della cucina, contribuisce a creare una suggestiva atmosfera nell'ambiente.

*Modulo
Cappa 120 cm*



*Modulo
Mensola 90 cm*



*Modulo
Mensola 60 cm*



ESEMPI DI CONFIGURAZIONE

Modulo
Cappa
120 cm

Modulo
Mensola
90 cm

Modulo
Cappa
120 cm

Modulo
Mensola
60 cm

Modulo
Mensola
90 cm

Modulo
Cappa
120 cm

Modulo
Mensola
60 cm

Modulo
Mensola
60 cm

Modulo
Cappa
120 cm

Modulo
Mensola
90 cm

Personalizzazione

Il pannello frontale può essere personalizzato scegliendo diversi materiali e finiture: dalla tecnologica bellezza dell'acciaio, al calore del legno, all'eleganza del vetro, alla praticità del melaminico in un'ampia scelta di colori, per intonarsi con ogni gusto personale e stile d'arredo in cucina.





Shelf aspirante

La versione aspirante di Shelf è l'ideale per chi desidera coniugare massime performance di estrazione dell'aria e alta silenziosità.

Ciò è possibile grazie all'uso di un motore più potente che può essere collocato in posizione remota sia all'interno che all'esterno della casa.



Dettaglio del filtro a lame incrociate.

No-Drop System: tecnologia anticondensa.

Il problema del gocciolamento dei liquidi di condensa dei vapori della cottura, fenomeno diffuso soprattutto durante l'utilizzo di piani cottura a induzione, trova finalmente una soluzione innovativa con Falmec. La tecnologia brevettata No-Drop System consiste in una batteria di filtri a lame incrociate, studiati per far condensare i vapori che sono poi convogliati e raccolti in un apposito collettore.

Shelf filtrante

La cappa Shelf in versione filtrante permette un'installazione facile e libera da vincoli strutturali. La qualità dell'aria in cucina è garantita dall'esclusiva tecnologia filtrante Carbon.Zeo che utilizza minerali naturali, quali carbone attivo e zeolite, per trattenere gli odori con estrema efficacia.

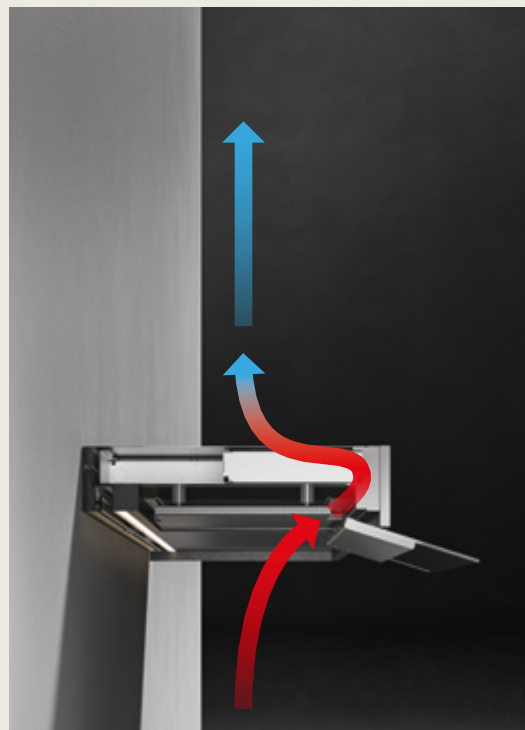

Filtro Carbon.Zeo.

Multi-Air e filtro opzionale Carbon.Zeo.

Multi-Air distribuisce la potenza aspirante, normalmente concentrata su un motore, su più motori di piccola dimensione, per garantire la stessa efficacia di aspirazione in un volume estremamente ridotto. Il sistema permette inoltre l'applicazione dell'esclusiva tecnologia Carbon.Zeo: un filtro combinato a base di carbone attivo e zeolite che trattiene i vapori e gli odori della cottura.

Monolith

Moltiplica la funzionalità.

Appoggiato sul piano di lavoro, Monolith è un elemento dal design prezioso, pensato per rispondere in modo raffinato a molteplici esigenze. Un comodo canale attrezzato con funzione aspirante che può inoltre accogliere mestoli, spezie, coltelli, taglieri e altri utensili nonché prese elettriche, per vivere la cucina con stile e praticità. Inoltre il sistema è dotato di luce ambientale, che conferisce un gradevole effetto di sospensione e diffonde una piacevole linea di luce in cucina.









L'aspirazione avviene mediante un flap, apribile manualmente, che consente il passaggio dell'aria e l'accesso alla pulsantiera touch posizionata in verticale per un agevole controllo delle funzioni di aspirazione ed illuminazione. Monolith può inoltre essere gestito direttamente dai piani cottura ad induzione Falmecc, grazie alla funzione Dialogue System.





Il sistema Monolith comprende un elemento aspirante da 90 cm e vari moduli contenitori, di diverse larghezze, collocabili a destra o sinistra per creare un allestimento funzionale e personalizzato. La struttura in alluminio nero opaco è completata da un frontale in vetro nero satinato.





Modularità

Monolith è semplice da installare in qualsiasi situazione: è sufficiente un unico foro sul piano di lavoro per l'elemento aspirante, mentre gli altri moduli vengono appoggiati e fissati con un sistema a incastro. Affiancando elementi di diverse dimensioni, è possibile realizzare diverse composizioni con un aspetto sempre uniforme, migliorando - oltre alla qualità dell'aria - l'estetica e la funzionalità della cucina.

*Modulo
Cappa 90 cm*

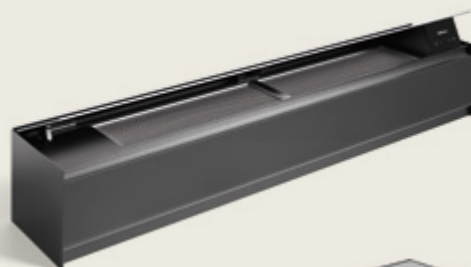

*Modulo
Contenitore 90 cm*

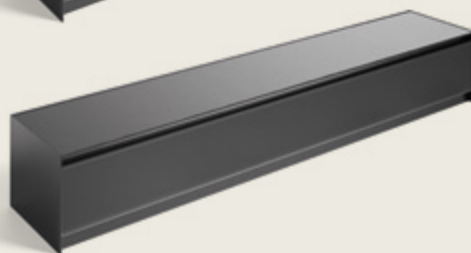

*Modulo
Contenitore 60 cm*



*Modulo
Contenitore 30 cm*



*Modulo vasca aperta
per piante 30 cm*



ESEMPI DI CONFIGURAZIONE





Accessori

Creati appositamente per Monolith, gli scomparti in legno di faggio naturale consentono di allestire e personalizzare la cucina in armonia con ogni esigenza, accogliendo coltelli, posate, portaspezie, un pratico tagliere e altri oggetti da tenere comodamente a portata di mano.

Portaspezie
L 291 x P 128 x H 54 mm
legno di faggio naturale



Portaposate (1 scomparto)
L 291 x P 128 x H 54 mm
legno di faggio naturale



Portaposate (2 scomparti)
L 291 x P 128 x H 54 mm
legno di faggio naturale



Portacoltelli
L 446 x P 128 x H 54 mm
legno di faggio naturale



Portaposate (4 scomparti)
L 446 x P 128 x H 54 mm
legno di faggio naturale



Tagliere
L 293 x P 128 x H 20 mm
legno di faggio naturale



Prese elettriche/usb
L 147 x P 128 x H 86 mm

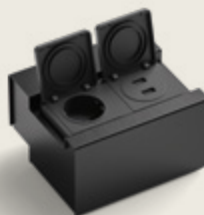

Monolith aspirante

In modalità aspirante, Monolith espelle l'aria all'esterno attraverso una canalizzazione nascosta all'interno del mobile. Le prestazioni sono garantite dal potente e silenzioso motore Brushless, nonché dall'ottimizzazione del flusso dell'aria. Il motore, posizionato all'interno del mobile, può essere installato in posizione posteriore o anteriore, per ottimizzare lo spazio disponibile.

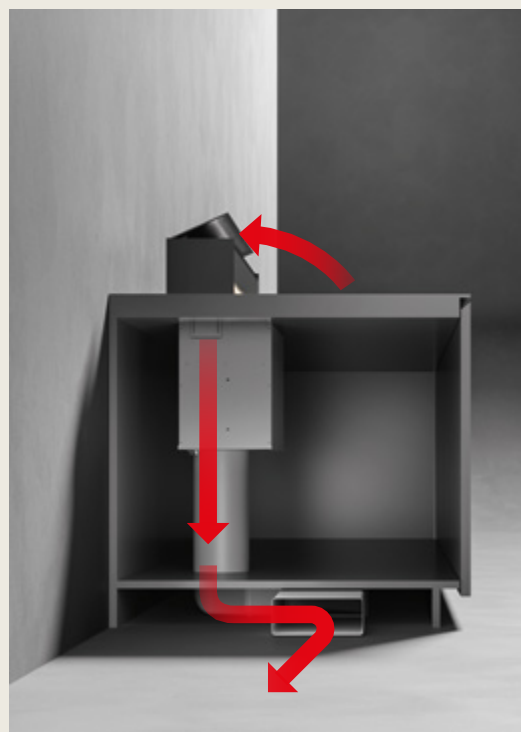

Monolith filtrante

Monolith in modalità filtrante si avvale di una batteria di filtri opzionali, estraibili dall'alto per una facile manutenzione. La tecnologia Carbon.Zeo consente una filtrazione estremamente efficace, grazie all'azione combinata del carbone attivo sotto forma di cristalli di grafite che trattiene gli odori e della zeolite che riduce l'umidità.

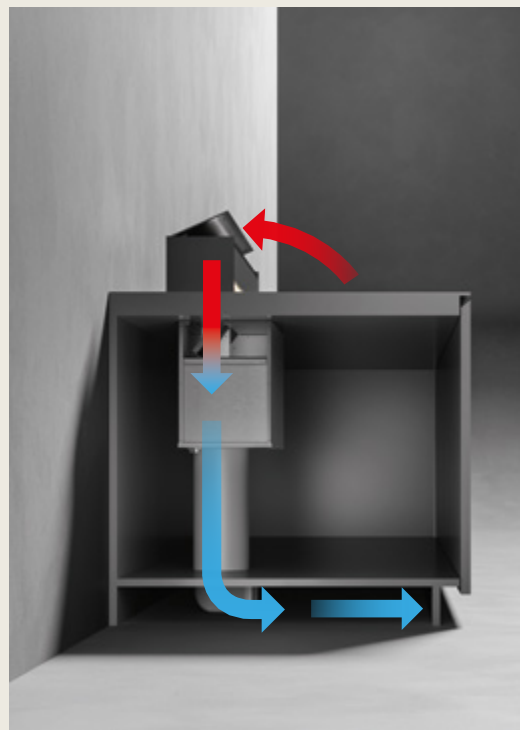



Air Wall

Integrazione verticale.

Air Wall integra la tecnologia aspirante in un pannello verticale di vetro temperato bianco retroilluminato, trasformando lo schienale della cucina in una superficie multifunzionale che aspira e nel contempo crea una suggestiva luce d'ambiente.

Air Wall è inoltre dotato di un sistema magnetico che consente di arricchire il sistema con ulteriori accessori posizionabili liberamente sulla superficie.



L'aspirazione avviene mediante un flap, apribile manualmente, che consente il passaggio dell'aria e l'accesso alla pulsantiera touch per il controllo del motore Brushless da 800 m³/h. Air Wall è disponibile nella versione da 150 cm con aspirazione decentrata a destra o sinistra, oppure da 120 cm con aspirazione centrale, per soddisfare ogni esigenza di progettazione e d'uso. Inoltre, con la funzione Dialogue System può essere controllato direttamente dai piani cottura a induzione Falmecc.









Accessori

Grazie al suo speciale sistema magnetico, il pannello verticale di Air Wall può essere attrezzato con mensole, portautensili e portaoggetti, anche variandone la disposizione e la tipologia a seconda delle esigenze e delle ispirazioni del momento.

Portaspezie doppio ripiano
L 342 x P 111 x H 124 mm
Portata massima: 4500 g



Ripiano con porta mestoli
L 300 x P 94 x H 70 mm
Portata massima: 2500 g



Ripiano per libri / tablet
L 303 x P 59 x H 143 mm
Portata massima: 3000 g



Ripiano con porta calici
L 301 x P 94 x H 62 mm
Portata massima: 4500 g



Air Wall aspirante

Air Wall in modalità aspirante espelle l'aria attraverso una canalizzazione nascosta all'interno del mobile. Il potente e silenzioso motore Brushless da 800 m³/h garantisce le più alte prestazioni, con il minimo ingombro e la massima silenziosità: perché anche il comfort acustico contribuisce alla qualità della vita in cucina.

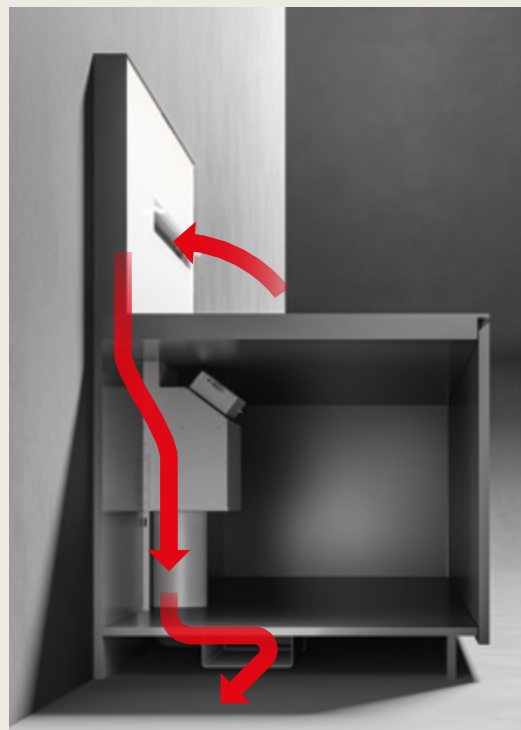

Air Wall filtrante

Facile da installare e adatta a qualsiasi tipologia di piano cottura, Air Wall in modalità filtrante può essere dotata dell'esclusivo filtro combinato Carbon.Zeo sottobase. Le performance sono eccellenti e garantite dal potente motore di cui è equipaggiato.

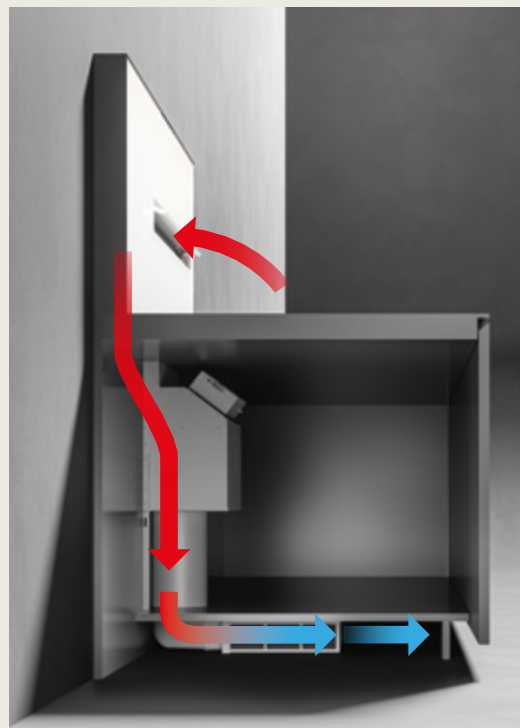

Dati tecnici

Shelf

design Falmecc Lab

Versione filtrante

Installazione / Dimensione

Parete
Sistema modulare componibile
Modulo cappa 120 cm
Moduli mensola 60, 90 cm
(moduli mensola abbinabili: max. 4)
Portata max: 8 kg

Caratteristiche

Struttura in acciaio
verniciato nero opaco
Frontale in alluminio
satinato nero opaco o
personalizzabile dal cliente
Veletta estraibile vetro fumé
Portatablet incluso

Tecnologia

Multi-air

Controllo

Touch control
3 velocità + Boost

Illuminazione

Dynamic Led Light
(2700 - 5600 K)

Motore

Brushless 500 m³/h

Filtrazione

Carbon.Zeo

Versione aspirante

Installazione / Dimensione

Parete
Sistema modulare componibile
Modulo cappa 120 cm
Moduli mensola 60, 90 cm
(moduli mensola abbinabili: max. 4)
Portata max: 8 kg

Caratteristiche

Struttura in acciaio
verniciato nero opaco
Frontale in alluminio
satinato nero opaco o
personalizzabile dal cliente
Veletta estraibile vetro fumé
Portatablet incluso

Tecnologia

No-Drop

Controllo

Touch control
3 velocità + Boost

Illuminazione

Dynamic Led Light
(2700 - 5600 K)

Motore

Da abbinare
(vedi tabella Motori disponibili)

Classe energetica

B (dato riferito al motore 950 m³/h)



Scopri di più su Shelf



Codice EAN	Codice	Descrizione	Prezzo (€)
8034122362793	CKMN20.E0P2#ZZZN451F	Modulo cappa Shelf 120 cm (filtrante), frontale in alluminio nero satinato	2.545,00
8034122365299	CKMN20.E1P2#ZZZN400F	Modulo cappa* Shelf 120 cm (aspirante), frontale in alluminio nero satinato	1.720,00
8034122365091	CKMN20.E2P2#ZZZN451F	Modulo cappa Shelf 120 cm (filtrante), frontale personalizzabile	2.345,00
8034122365305	CKMN20.E3P2#ZZZN400F	Modulo cappa* Shelf 120 cm (aspirante), frontale personalizzabile	1.525,00
8034122713595	KACL.451#NF	Modulo mensola 60 cm nero, frontale in alluminio nero satinato	555,00
8034122713601	KACL.452#NF	Modulo mensola 90 cm nero, frontale in alluminio nero satinato	630,00
8034122713649	KACL.456#NF	Modulo mensola 60 cm nero, frontale personalizzabile	445,00
8034122713656	KACL.457#NF	Modulo mensola 90 cm nero, frontale personalizzabile	480,00

* Unità motore da ordinare separatamente

Motori disponibili

8034122709833	KACL.798#41F	Motore 950 m ³ /h	383,00
8034122710211	KACL.770#41F	Motore brushless 1100 m ³ /h	812,00
8034122707433	KACL.786#41F	Aspiratore esterno 1000 m ³ /h	640,00

Accessori

8034122713663	KACL.458#3F	Vasca piante in acciaio per modulo mensola 90 cm	120,00
8034122713670	KACL.459#3F	Vasca piante in acciaio per modulo mensola 60 cm	105,00
8034122713984	KACL.968	Filtro Carbon.Zeo rigenerabile (ricambio)	135,00

Shelf versione filtrante

Modulo cappa 120 cm

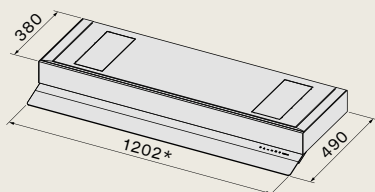

Vista laterale con pannello frontale in alluminio

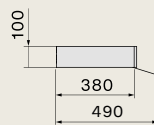

Vista laterale senza pannello frontale (versione personalizzabile*)

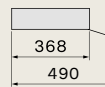

* Quota comprensiva di tamponi laterali (1 mm + 1 mm)

*Spessore min. pannello frontale: 3 mm
Spessore max. pannello frontale: 25 mm

Shelf versione aspirante

Modulo cappa 120 cm

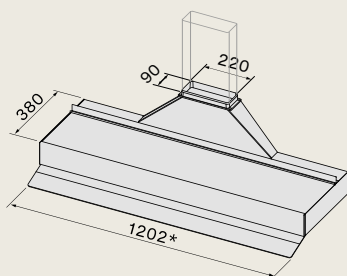

Vista laterale con pannello frontale in alluminio

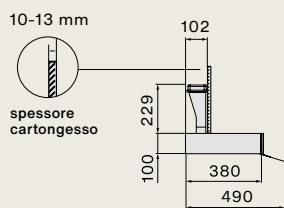

Vista laterale senza pannello frontale (versione personalizzabile*)

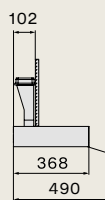

* Quota comprensiva di tamponi laterali (1 mm + 1 mm)

*Spessore min. pannello frontale: 3 mm
Spessore max. pannello frontale: 25 mm

Mensole

Modulo 90 cm
KACL.452#NF

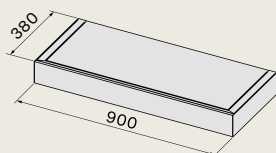

Modulo 60 cm
KACL.451#NF

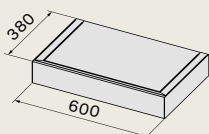

Esempio di configurazione

KACL.451#NF + CKMN20.E0P2#ZZZN451F + KACL.452#NF

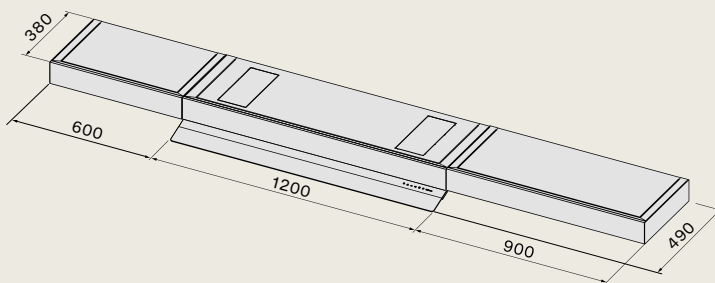

Accessori

● Vasca piante per mensola 90 cm
KACL.458#3F

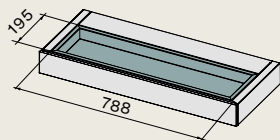

● Vasca piante per mensola 60 cm
KACL.459#3F

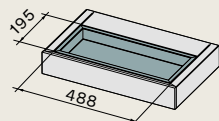

● Porta tablet (incluso nel modulo cappa)

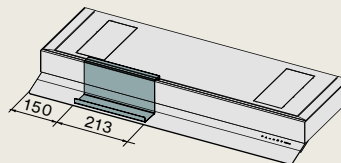

Profondità vasca piante 50 mm

Monolith

design Falmecc Lab, Studio Ferriani

Installazione / Dimensione

Worktop
Sistema modulare componibile
Modulo cappa 90 cm
Moduli contenitori 30, 60, 90 cm

Caratteristiche

Struttura in alluminio nero opaco
Pannello anteriore e posteriore
in vetro satinato nero opaco
Luce ambientale

Controllo

Touch control
3 velocità + Boost
Radiocomando opzionale
Dialogue system*

*Attraverso Dialogue System è possibile controllare le diverse funzionalità della cappa direttamente dal piano cottura.

Illuminazione

Strip Led (3000 K)

Motore

Brushless 800 m³/h

Filtrazione

Carbon.Zeo (opzionale)

Classe energetica

A+++

Scopri di più su Monolith



Codice EAN	Codice	Descrizione	Prezzo (€)
8034122364698	CMOW90.00P8#ZZZN490F	Modulo cappa	2.408,00
8034122713632	KACL.455#NF	Modulo contenitore 90 cm	928,00
8034122713625	KACL.454#NF	Modulo contenitore 60 cm	793,00
8034122713618	KACL.453#NF	Modulo contenitore 30 cm	680,00
8034122713694	KACL.1018#NF	Modulo vasca aperta per piante 30 cm	615,00

Accessori

8034122713434	KACL.1006	Filtro Carbon.Zeo (opzionale)	135,00
8034122713540	KACL.1010	Tagliere 293x128 mm / legno faggio naturale	50,00
8034122713557	KACL.1011	Portaposate (1 scomparto) 291x128x54 mm legno faggio naturale	57,00
8034122713564	KACL.1012	Portaposate (2 scomparti) 291x128x54 mm legno faggio naturale	57,00
8034122713571	KACL.1013	Portaposate (4 scomparti) 446x128x54 mm legno faggio naturale	66,00
8034122713588	KACL.1014	Portacoltelli 446x128x54 mm / legno faggio naturale	99,00
8034122713519	KACL.1015#H4F	Prese usb + elettriche	114,00
8034122713755	KACL.1021	Portaspezie 291x128x54 mm / legno faggio naturale	114,00
8034122713892	KACL.1026	Silence Kit	90,00
8034122708317	105080053	Radiocomando (opzionale)	81,00

Monolith
Modulo cappa 90 cm

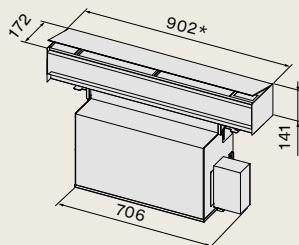

* Quota comprensiva di tamponi laterali (2 mm + 2 mm)

Dimensione foro d'incasso

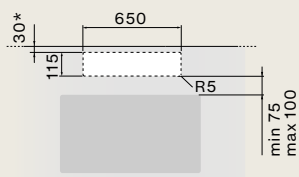

* Per installazione a parete

Esempi di installazione a parete
Vista laterale con motore in posizione anteriore
su piano profondità 75 cm

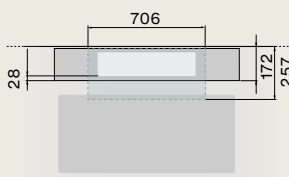
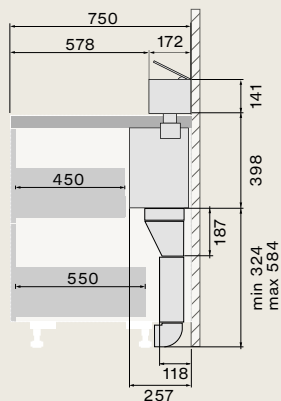

Motore in posizione anteriore
Vista superiore

Esempi di installazione a isola
Vista laterale con motore in posizione posteriore

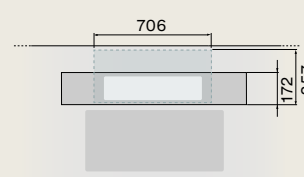
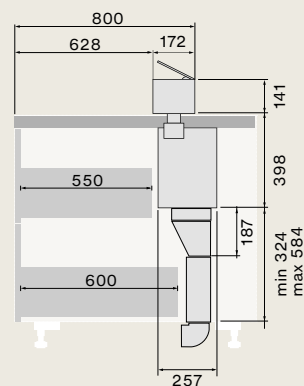

Motore in posizione posteriore
possibile solo sulla versione Isola
Vista superiore

Moduli contenitori
Modulo contenitore 90 cm
KACL.455#NF

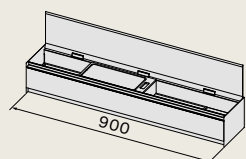

Modulo contenitore 60 cm
KACL.454#NF

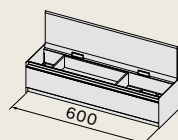

Modulo contenitore 30 cm
KACL.453#NF

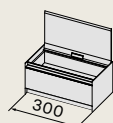

Modulo vasca aperta
per piante 30 cm
KACL.1018#NF

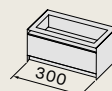

Esempio configurazione moduli
Modulo cappa 90 cm + modulo contenitore 90 cm
CMOW90.00P8#ZZN490F + KACL.455#NF

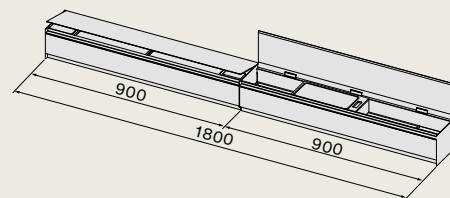

Accessori

Portaposate (1 scomparto)
KACL.1011

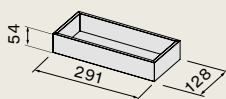

Portaposate (2 scomparto)
KACL.1012

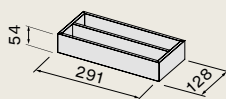

Portaposate (4 scomparto)
KACL.1013

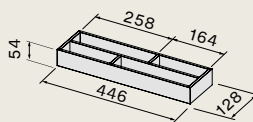

Prese elettriche/usb
KACL.1015#H4F



Portacottelli
KACL.1014

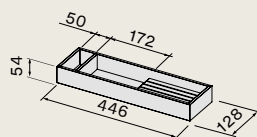

Tagliere
KACL.1010

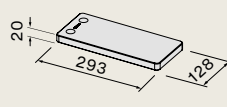

Portaspezie
KACL.1021

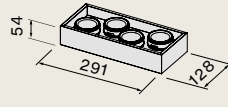

Esempio di configurazione
(accessori impilabili su 2 livelli)

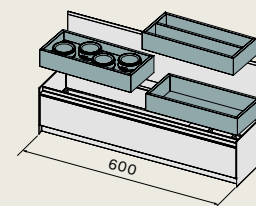

Silence Kit
KACL.1026

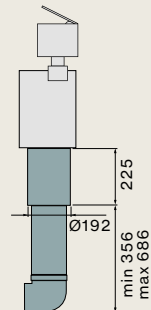

Air Wall

design Falmecc Lab, Magnetolab

Installazione / Dimensione

Parete
120 cm (aspirazione centrale)
150 cm (aspirazione dx o sx)

Caratteristiche

Pannello magnetico in
vetro bianco retroilluminato
Cornice in acciaio nero opaco
Flap con apertura manuale

Controllo

Touch control
3 velocità + Boost
Radiocomando (opzionale)
Dialogue system*

*Attraverso Dialogue System è possibile controllare le diverse funzionalità della cappa direttamente dal piano cottura.

Illuminazione

Luce Led dimmerabile
diffusa (4000 K)

Motore

Brushless 800 m³/h

Filtrazione

Carbon.Zeo (opzionale)

Classe energetica

A+++

Scopri di più su Air Wall



Codice EAN	Codice	Descrizione	Prezzo (€)
8034122365312	CSHN00.01P8#ZZZB490F	Corpo cappa*	1.615,00
8034122713472	KACL.1007#NRSFF	Modulo pannello 120 cm aspirazione centrale	1.865,00
8034122713489	KACL.1008#NRSFF	Modulo pannello 150 cm aspirazione destra	2.149,00
8034122713496	KACL.1009#NRSFF	Modulo pannello 150 cm aspirazione sinistra	2.149,00

*Il sistema è composto sempre da corpo cappa e modulo pannello, da ordinare separatamente.

Accessori

8034122713762	KACL.1022#HF	Doppio ripiano portaspesie	314,00
8034122713779	KACL.1023#HF	Ripiano con porta mestoli	280,00
8034122713786	KACL.1024#HF	Ripiano per libri / tablet	280,00
8034122713793	KACL.1025#HF	Ripiano porta calici	295,00
8034122708324	KACL.930	Filtro Carbon.Zeo (opzionale)	415,00
8034122711843	KACL.951	Filtro carbone alveolare h60 (opzionale)	529,00
8034122712017	KACL.955	Griglia filtro h60	40,00
8034122708317	105080053	Radiocomando (opzionale)	81,00

Air Wall 120
Modulo pannello 120 cm
aspirazione centrale

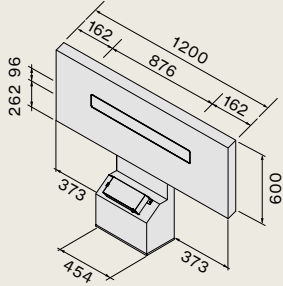

Air Wall 150
Modulo pannello 150 cm
aspirazione sinistra

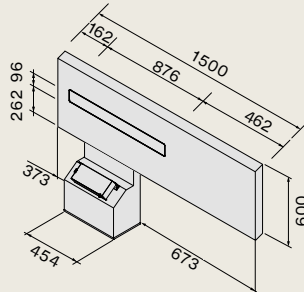

Air Wall 150
Modulo pannello 150 cm
aspirazione destra

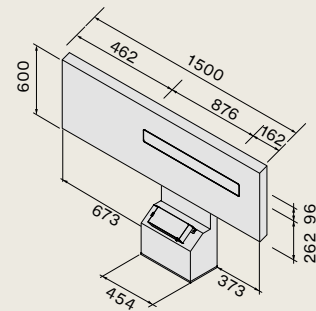

Dimensioni e posizionamento foro d'incasso

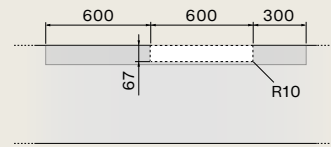
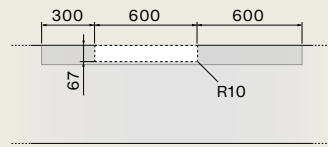
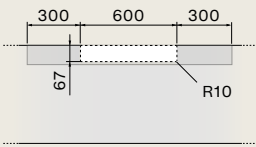

Air Wall versione aspirante
Installazione su piano profondità 75 cm
Vista laterale

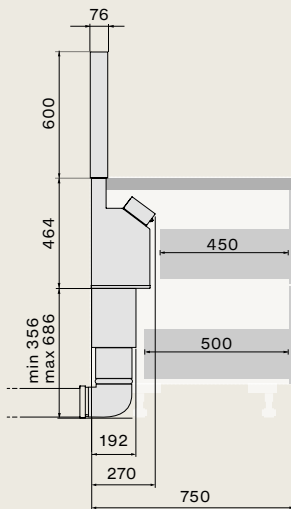

Air Wall versione filtrante
Installazione su piano profondità 75 cm
Vista laterale

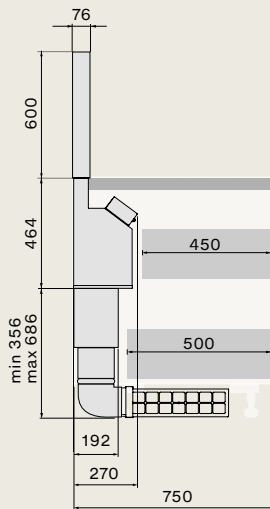

Accessori
Doppio ripiano portaspezie
KACL.1022#HF

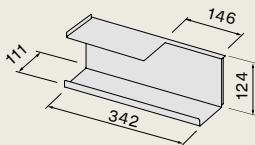

Ripiano per libri / tablet
KACL.1024#HF

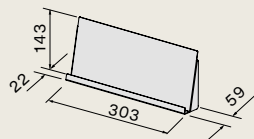

Ripiano con porta mestoli
KACL.1023#HF

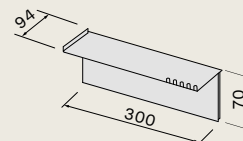

Ripiano con porta calici
KACL.1025#HF

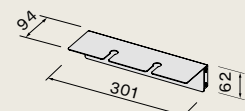

Falmec S.p.A

via dell'Artigianato, 42 z.i.
31029 Vittorio Veneto
Treviso — Italy
info@falmec.com
falmec.com

Immagini
Nudesign

Styling
Eye Studio/Beppe Mangia

Grafica
Designwork

Testi
Daniele Varelli

*Post-produzione fotografica
e Fotolito*
Luce Group

Stampato in Italia
©Giugno 2023
Europrint



ereI.it



Ingrosso elettrodomestici normali e da incasso

Uffici e magazzino: Via Indipendenza, 1 - 20835 Muggiò (MB)
Telefono: 039 793424 r.a. Fax: 039 793234 - info@ereI.it

Sede legale: Via Fratelli Cairoli, 17 - 20851 Lissone (MB)
c.c.i.a.a. 846317 - c.f. 01539660157 - p.i. IT00716710967

falmec.com